

KOBELCO

SK300LC-10E/SK300NLC-10E

SK300_{LC} SK300_{NLC}

■ **Bakinhoud:**

0,60 - 1,40 m³

■ **Motorvermogen:**

200 kW / 2.100 min⁻¹

■ **Bedrijfgewicht:**

30.200 - 33.200 kg



Complies with the EU Stage V
exhaust emission regulation

We Save You Fuel
Achieving a Low-Carbon Society

Krachtig én zuinig



SK300_{LC} SK300_{NLC}

Zuiniger
voor meer
besparingen

Meer kracht
door grotere
productiviteit

Wereldwijd, van bebouwde gebieden tot in mijnen. De ultieme innovatie van Kobelco heeft geresulteerd in duurzame, milieuvriendelijke bouwmaschinen die overal ter wereld alles aankunnen. Meer kracht en een nog lager brandstofverbruik leveren voor elk project besparingen op. De SK300LC van Kobelco is duurzamer dan ooit en opgewassen tegen de meest extreme omstandigheden. De machine biedt daardoor een unieke meerwaarde die zijn tijd vooruit is. Deze machine voldoet bovendien aan de Tier V-emissienormen dankzij de aanzienlijk verlaagde NOx*-uitstoot. Terwijl Kobelco zich blijft richten op het milieu van de toekomst, zorgt het ook voor een nieuw niveau van productiviteit om de levenscycluskosten te verlagen en de verwachtingen van klanten overal ter wereld te overtreffen.

* NOx: Stikstofoxide



Verdere vernieuwingen voor een nog lager brandstofverbruik

Hydraulisch systeem: Revolutionaire technologie bespaart brandstof

Interflowsysteem graafarm **NIEUW**

De energie die vrijkomt bij het zakken van de monogiek wordt gebruikt bij het uitknikken van de lepelsteel. Door de uitgaande oliestroom uit de hefcilinder te leiden naar de knikcilinder wordt er aanzienlijk minder energie gevraagd vanuit de machine om de graafarm te knikken.

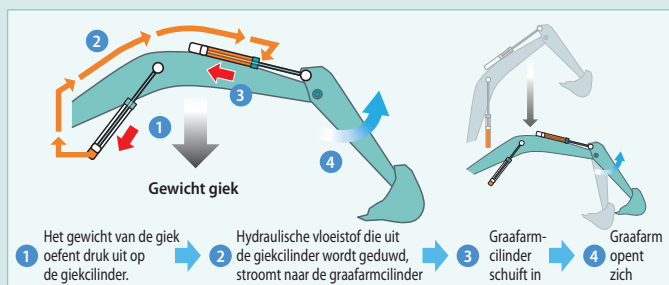

Hydraulisch systeem verlaagt energieverlies

Wij hebben er alles aan gedaan om het brandstofverbruik te verlagen door de drukweerstand te verkleinen. Daarvoor werd de lay-out van de hydraulische leidingen verbeterd om het weerstandsverlies te beperken en de klepweerstand te minimaliseren.

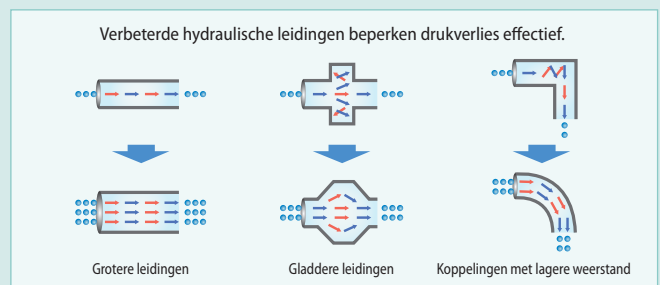

Gericht op brandstofbesparing

ECO-modus: gericht op besparing

De ECO-modus van Kobelco zorgt ervoor dat de motor en andere onderdelen maximaal functioneren zodat de machine nog zuiniger is. U hoeft alleen maar op een knop te drukken om de modus te kiezen die het best past bij het uit te voeren werk en de werkomstandigheden.

■ Optimale bediening met drie modi

- H** H-modus • • • Maximale kracht voor maximale productiviteit tijdens de zwaarste werkzaamheden
- S** S-modus • • • Ideale balans van productiviteit en brandstofbesparing voor verschillende stedenbouwkundige projecten
- E** ECO-modus • • • Minimaal brandstofverbruik voor utiliteitsprojecten en andere werkzaamheden die om precisie vragen

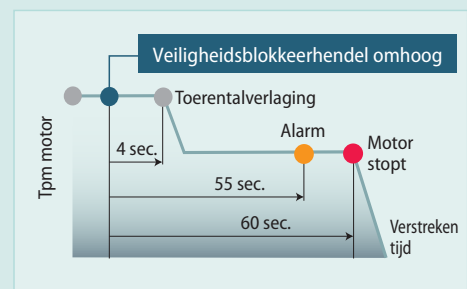

AIS (Auto Idle Stop)

Als de veiligheidsblokkeerhendel omhoog staat, stopt de motor automatisch. Dit voorkomt onnodig stationair draaien, waardoor brandstof wordt bespaard en de CO₂-uitstoot wordt verlaagd.

Zuiver
voor meer
besparingen

Het nieuwe interflowsysteem van de graafarm zorgt voor een efficiëntere doorstroom van de hydrauliek olie. De aanzienlijke verlaging van de weerstand en het drukverlies in de leidingen verhoogt de brandstofbesparing. De motor, die al bekend staat vanwege zijn milieuvriendelijkheid, is voorzien van een nieuw SCR*-systeem. Door de verlaagde NOx-uitstoot voldoet de motor nu aan de Tier V-normen.

* SCR: Selectieve Katalytische Reductie



Motor voldoet aan Tier V-normen

Verlaagt brandstofverbruik en minimaliseert uitlaatemissie

Hino-motoren staan bekend om hun lage brandstofverbruik en milieuvriendelijkheid. Kobelco heeft ze speciaal afgesteld voor gebruik in hun eigen machines.

De druk binnen het common rail brandstofinjectionssysteem, de VG-turbo en het systeem dat het gas opvangt nadat het uit de uitlaat komt verlagen het PM³ terwijl de grote EGR-koeler de vorming van NOx-gassen sterk beperkt.

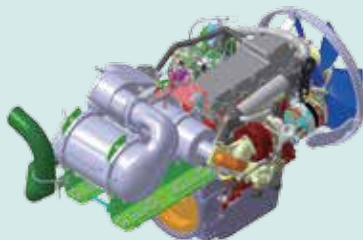

³ PM: Fijnstof

VG-turbo verlaagt PM

De variabele geometrie turbocharger past de luchttoevoer aan voor een optimale verbranding. Bij lage snelheden zijn de schoepen gesloten; de snelheid van de turbo neemt dan toe en er wordt meer lucht toegevoerd. Hierdoor wordt het brandstofverbruik verlaagd.

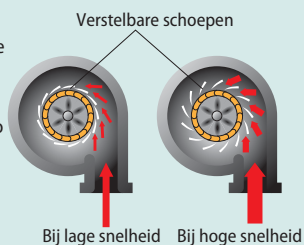

SCR-systeem met DEF/AdBlue **NIEUW**

Het uitlaatsysteem van de motor beschikt over een SCR-systeem dat de NOx-uitstoot omzet in onschadelijk stikstof en water. Door dit te combineren met een systeem dat het gas opvangt dat uit de uitlaat komt en PM afvoert, is de uitstoot van de SK300LC veel schoner en voldoet daarmee aan de Tier V-emissionenormen.

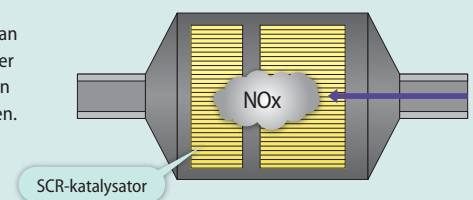

EGR-koeler verlaagt NOx

Gekoelde uitlaatgasen uit de EGR-koeler worden bij de inlaat vermengd met verse lucht. De gerecirculeerde lucht verlaagt de verbrandingstemperatuur, wat de uitstoot van NOx vermindert.

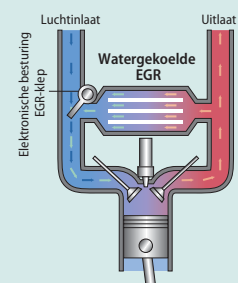

Krachtiger en zuiniger

Het bijzonder efficiënte hydraulische systeem minimaliseert het brandstofverbruik en zorgt voor maximale kracht. Door zijn grote wendbaarheid en graafkracht kunt u met deze machine nog productiever werken.



■ Max. graafkracht bak

Normaal: **188 kN**
Met Power Boost: **208 kN**

■ Max. graafkracht graafarm

Normaal: **126 kN**
Met Power Boost: **139 kN**
Waarden voor HD-graafarm (3,10 m)

■ Max. motorvermogen

Vermogen	(ISO 9249)	kW/min ⁻¹	Net 188/2.100
	(ISO 14396)	kW/min ⁻¹	Net 200/2.100
Max. koppel	(ISO 9249)	N-m/min ⁻¹	Net 988/1.600
	(ISO 14396)	N-m/min ⁻¹	Net 1017/1.600



Sneller werken door superieur bedieningsgemak

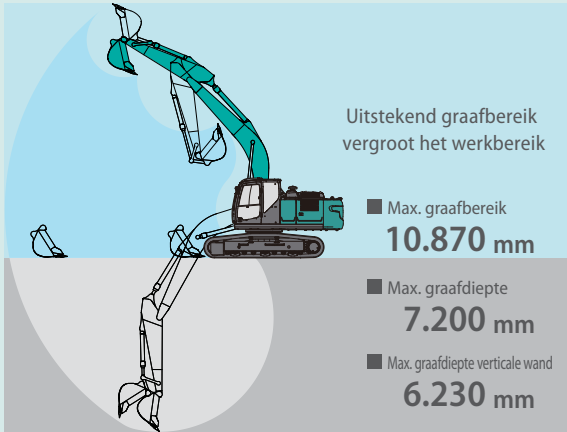

Waarden voor HD-graafarm (3,10 m)

Voldoet aan vervoersregels



Snelwisselleiding (optie)

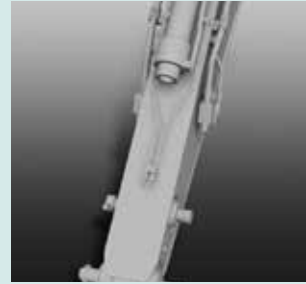

Een hydraulische snelwisselleiding, om uitrustingsstukken sneller te verwisselen, is als optie verkrijgbaar.

Soepel bedienbare hendel maakt werken gemakkelijker en minder vermoeiend



Het vergt 25%* minder inspanning om de bedieningshendel te gebruiken. Dus raakt men tijdens lange werkdagen of continu werken minder snel vermoeid.

*Vergeleken met de SK350LC-9

Superieure rijkracht

Grote rij- en trekkracht zorgen voor meer dan voldoende snelheid bij het oprijden van hellingen of rijden over slechte wegen, en de machine verandert soepel en snel van richting.



Trekkracht trekbal: **280 kN**

Gebruiksvriendelijk en overzichtelijk bedieningspaneel



Multi-display kleurscherm

Het lcd multi-display van het bedieningspaneel is gemakkelijk af te lezen door de heldere kleuren en grafische weergave. De display geeft onder andere het brandstofverbruik en de onderhoudsintervallen aan.

- Op de analoge meter is het brandstofpeil en de temperatuur van het koelwater gemakkelijk af te lezen
- Groen lampje geeft laag brandstofverbruik aan tijdens werkzaamheden
- PM-accumulatie display (links)/AdBlue-niveaumeter (rechts)
- Brandstofverbruik/toets voor beelden achteruitkijkcamera
- Graafmodustoets
- Monitorweergavetoets

Selectietoets voor uitrustingsstukken

Met één enkele druk op de knop wordt het hydraulisch circuit en de hoeveelheid olie aangepast aan het gekozen uitrustingsstuk. De pictogrammen zorgen ervoor dat de bestuurder in één oogopslag zijn keuze kan controleren.



PM-accumulatie display/
AdBlue-niveaumeter

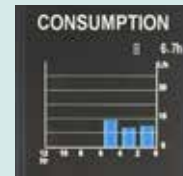

Brandstofverbruik



Onderhoud

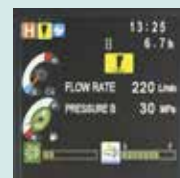

Brekermodus

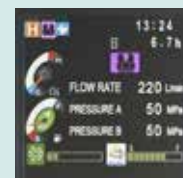

Knipschaarmodus

Kracht en duurzaamheid zorgen voor waardebehoud

Betrouwbaarder filtersysteem

Schone brandstof en hydraulische vloeistof zonder vervuiling zijn essentieel voor constante prestaties. De verbeterde filtersystemen verkleinen het risico op mechanische storingen, verlengen de levensduur en vergroten de duurzaamheid.

Hydraulische vloeistoffilter

NIEUW

Ons superfijn filter wordt beschouwd als de beste binnen de sector en vangt zelfs de kleinste deeltjes op. Nieuw deksel voorkomt vervuiling tijdens het vervangen van filters.



Hydraulische vloeistoffilter met verstoppingsdetector

NIEUW

Druksensoren bij de in- en uitlaat van het hydraulische vloeistoffilter monitoren het verschil in druk om de mate van verstopping te bepalen. Als het drukverschil een bepaald niveau overschrijdt, verschijnt er een waarschuwing op de multi-display. Zo kan eventuele vervuiling uit het filter worden verwijderd voordat dit de hydraulische vloeistoftank bereikt.

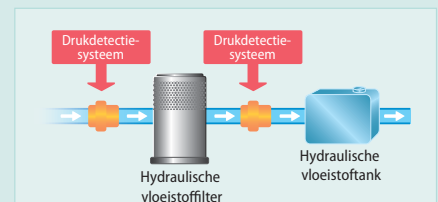

Luchtfilter met dubbel element

Het grote element beschikt over een dubbel filter dat de motor schoon houdt, zelfs in industriële omgevingen.



Brandstoffilter

NIEUW

Het voorfilter met ingebouwde waterafscheider maximaliseert de filterprestaties.

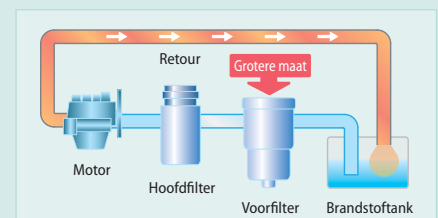

Meer kracht
door grotere
productiviteit

Structureel ontwerp vergroot de kracht en
lost hydraulische problemen op.
Grotere duurzaamheid tilt productiviteit
naar een nieuw niveau.



Gebouwd voor zware omstandigheden

De vernieuwde giek is uitstekend bestand tegen zware werkomstandigheden en kan probleemloos veel werk verzetten.

1 Giek met vernieuwd ontwerp

Versterkte graafarmvoet is beter bestand tegen trekspanning

NIEUW

Huidig

Nieuw

De comfortabele cabine is nu veiliger dan ooit

Een stillere en comfortabelere werkomgeving. Een nog veiligere cabine stelt het belang van de machinist voorop.



Comfort

Extra luchtdichte cabine



De grote mate van luchtdichtheid houdt stof buiten.

Geluidsarme cabine

De grote mate van luchtdichtheid zorgt voor een stille, comfortabele cabine.

Laag trillingsniveau

Spiraalveren absorberen kleine trillingen en hoge met siliconenolie gevulde dempers verminderen de zware trillingen. De lange vering die dit systeem biedt, beschermt uitstekend tegen trillingen.

Twee keer zoveel vering als een standaarddemper

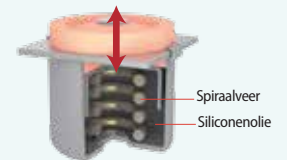

Veel zicht voor de machinist

De voorruit bestaat uit één groot stuk glas zonder middenstijl aan de rechterkant voor een ruim en ongehinderd zicht.

Airconditioningroosters achter de stoel

NIEUW



De krachtige airconditioning heeft luchtroosters in de achterste raamstijlen links en rechts van de stoel van de machinist. Ze kunnen zo worden versteld dat ze rechtstreeks koude of warme lucht naar de machinist blazen, wat zorgt voor een aangenaamere werkomgeving.

Comfortabelere stoel verhoogt de productiviteit



Stoelvering absorbeert trillingen



Rugleuning kan helemaal achterover worden geduwd



Door de dubbele geleiders kan de stoel geheel naar wens worden versteld



Grote cabine vergemakkelijkt in- en uitstappen

De vergrote cabine biedt voldoende ruimte voor een grote deur, meer stahoogte en vergemakkelijkt het in- en uitstappen.

Voorzieningen voor nog meer comfort en gemak



Automatische AM/FM-radio



USB/24V-contactdoos



Ruim opbergvak



Grote bekerhouder

Veiligheid

ROPS-cabine

De ROPS (Roll-Over-Protective Structure) cabine voldoet aan de ISO-normen (ISO-12117-2:2008) en biedt de machinist meer bescherming wanneer de machine mocht kantelen.



TOP-bescherming (level II) is standaard.

Meer zicht voor meer veiligheid



Achteruitkijkcamera Camera aan de rechterkant



Zicht naar achteren

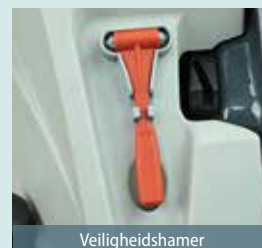

Veiligheidshamer

Camera aan de rechterkant is standaard

Naast de achteruitkijkcamera is de machine standaard uitgerust met een camera aan de rechterkant zodat de machinist goed zicht heeft aan alle kanten van de machine.

Laat het gebied direct achter de cabine zien.



Monitoringsysteem biedt gemoedsrust

KOMEXS (Kobelco Monitoring Excavator System) stuurt gegevens door via satellietcommunicatie en internet en kan daarom worden gebruikt in gebieden waar andere vormen van communicatie lastig zijn. Als een hydraulische graafmachine is uitgerust met dit systeem, kunnen gegevens over de activiteit van de machine, zoals bedrijfsuren, locatie, brandstofverbruik en onderhoudsstatus, op afstand worden uitgelezen.

Direct toegang tot bedrijfsstatus

Locatiegegevens

Zelfs voor locaties waar communicatie lastig is, zijn nauwkeurige locatiegegevens te verkrijgen.

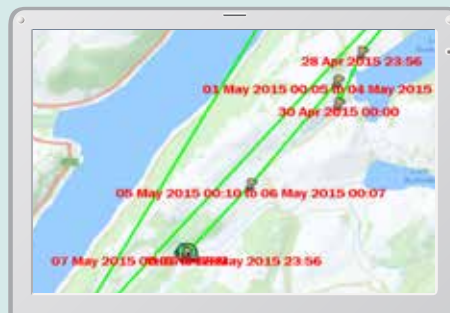

Werkgegevens

Type of Operation	Working Hrs	Ratio
Total Working Hrs	169 Hrs	100 %
Digging Hrs	72.2 Hrs	43 %
Traveling Hrs	18.3 Hrs	11 %
Idle Hrs	15.9 Hrs	9 %
Opt Alt Hrs	62.5 Hrs	37 %
Crane Mode Hrs	0 Hrs	0 %

Bedrijfsuren

- Een vergelijking van de bedrijfsuren van machines op meerdere locaties laat zien welke locaties drukker en rendabeler zijn.
- De bedrijfsuren kunnen per locatie nauwkeurig worden vastgelegd, bijvoorbeeld om de inzet van huurmachines te bepalen.

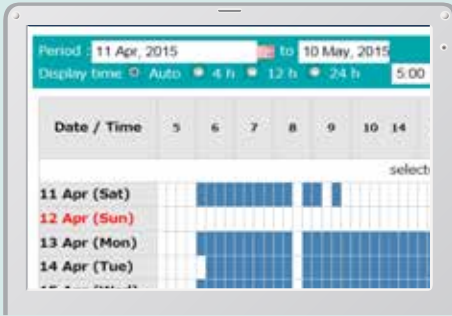

Dagelijks verslag

Gegevens brandstofverbruik

Gegevens over brandstofverbruik en stationair lopen kunnen worden gebruikt om verbetering van het brandstofverbruik aan te geven.

Work mode	Working Hrs	Total Fuel Consumption
H mode	2:06	24.5 L
S mode	0:00	0.0 L
E mode	169:19	1489.7 L
TOTAL	171:25	1514.2 L

Brandstofverbruik

Grafiek van type werkzaamheden

De grafiek laat zien hoe de bedrijfsuren zijn verdeeld over verschillende activiteiten, zoals graven, stationair lopen, rijden en optionele werkzaamheden.



Werkstatus

Onderhoudsgegevens en waarschuwingen

Onderhoudsgegevens

- Laat onderhoudsstatus zien van individuele machines voor meerdere locaties.
- De onderhoudsgegevens worden ook doorgestuurd naar servicemedewerkers van KOBELCO voor een efficiëntere planning van periodiek onderhoud.

Model	Serial No.	Hour Meter	Engine Oil
SK135SRLC-3/SK140SRL	YH07-09721	734 Hr	434
SK135SRLC-3/SK140SRL	YH07-09789	73 Hr	429
SK210LC-9	YQ13-10454	960 Hr	58
SK210LC-9	YQ13-10481	549 Hr	498
SK75SR-	YT08-30374		

Onderhoud

Waarschuwingen

Dit systeem waarschuwt als er een afwijking wordt signaleerd, zodat schade waardoor de machine zou kunnen uitvallen wordt voorkomen.

Waarschuwingeninformatie kan per e-mail worden ontvangen

Waarschuwingeninformatie of onderhoudsmeldingen kunnen per e-mail worden ontvangen, via een computer of mobiele telefoon.



Waarschuwingenberichten kunnen worden ontvangen op een mobiel toestel.

Dagelijkse/maandelijkse rapporten

Op basis van operationele gegevens die worden gedownload naar een computer kunnen dagelijkse en maandelijkse rapporten worden opgesteld.

Beveiligingssysteem

Startalarm

Het systeem kan een alarm laten afgaan als de machine wordt bediend buiten de vastgestelde tijden.

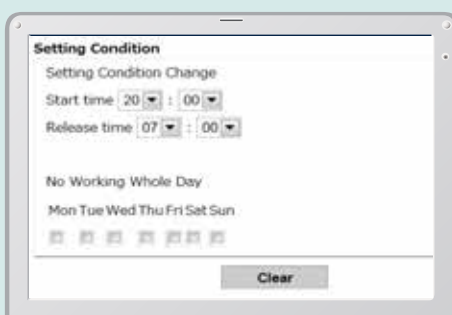

Startalarm - buiten vastgestelde werktijden

Gebiedsalarm

Het systeem kan ook zo worden ingesteld dat een alarm afgaat als de machine het vastgestelde gebied verlaat.



Gebiedsalarm - buiten vastgesteld gebied



Eenvoudig onderhoud ter plaatse NIEUW

De motorruimte is zo ruim dat een monteur er gemakkelijk onderhoudswerkzaamheden in kan uitvoeren. De afstand tussen de treden is kleiner wat het in- en uitstappen vergemakkelijkt. En de monteur kan comfortabel werken, zonder zich in onnatuurlijke bochten te hoeven wringen. Tot slot is de motorkap lichter en gemakkelijker te openen en sluiten.



Veel ruimte voor onderhoudswerkzaamheden



Treden/handgreep



DEF/AdBlue-tank



Luchtfilter met dubbel element

Bevindt zich waar trede wordt geopend.

Onderhoudswerkzaamheden en dagelijkse controles etc. kunnen vanaf de grond worden uitgevoerd

Door de lay-out is voor veel dagelijkse controles en regelmatig onderhoud alles vanaf de grond gemakkelijk bereikbaar.



Brandstoffilter/voorfilter



Linkerkant

Radiator en onderdelen van koelsysteem zijn gemakkelijk bereikbaar.



Motoroliefilter



Rechterkant

- ① Brandstoffilter
- ② Voorfilter
- ③ Motoroliefilter

Machine blijft in topconditie door efficiënt onderhoud



MAINTENANCE			
	INTERVAL	REMAINING TIME	EXCHANGE DAY
ENGINE OIL	500 _{hr}	495 _{hr}	--/--
FUEL FILTER	500 _{hr}	495 _{hr}	--/--
HYD. FILTER	1000 _{hr}	995 _{hr}	--/--
HYD. OIL	5000 _{hr}	4995 _{hr}	--/--

6.7h

Display machine-informatie

Voorbeelden van weergegeven machine-informatie

- Alleen de onderhoudsinformatie die nodig is, op het moment dat het nodig is
- Zelf-diagnosefunctie detecteert en toont problemen die zich voordoen in het elektrische systeem
- Onderhoudsdiagnosefunctie vergemakkelijkt het controleren van de machinestatus
- Legt eerdere defecten vast, zoals ongewone en tijdelijke storingen

Efficiënter onderhoud in de cabine



Gemakkelijk bereikbare zekeringdoos

Door duidelijker onderscheiden zekeringen zijn defecten sneller op te sporen.



Airconditioningfilters

Interne en externe airconditioningfilters zijn eenvoudig zonder gereedschap te verwijderen om ze te reinigen.



DPF reactiveringsschakelaar

Wanneer de monitor een waarschuwing afgeeft, moet het filter handmatig met behulp van een schakelaar worden gereactiveerd.

Eenvoudig te reinigen



Rupsframe

Speciaal ontworpen rupsframe is gemakkelijk te reinigen.



Verwijderbare, tweedelige vloermat

De vloermat bestaat uit twee stukken en heeft handvatten waardoor hij gemakkelijk te verwijderen is. Onder de mat bevindt zich een afvoer.



Carter

Carter met aftapkraan.

Longlife hydraulische olie:
5.000 uur

Lange onderhoudsintervallen

Longlife hydraulische olie voor lagere kosten.

Vervangingscyclus:
1.000 uur

Uiterst duurzaam superfijn filter

Het krachtige hydraulische oliefilter is voorzien van zeer duurzame glasvezels met een groot reinigingsvermogen.





Motor

Model	HINO J08EYD-KSDL
Type	Watergekoelde 4-taktdieselmotor met directe injectie, turbocharger en intercooler. Voldoet aan EU Stage V-emissienormen.
Aantal cilinders	6
Boring en slag	112 mm x 130 mm
Cilinderinhoud	7,684 l
Nominaal vermogen	188 kW/2.100 min ⁻¹ (ISO 9249) 200 kW/2.100 min ⁻¹ (ISO 14396)
Max. koppel	988 N·m/1.600 min ⁻¹ (ISO 9249) 1.017 N·m/1.600 min ⁻¹ (ISO 14396)



Hydraulisch systeem

Pomp	
Type	Twee pompen met variabele opbrengst en één tandwielpomp
Max. pompopbrengst	2 x 245 l/min, 1 x 21 l/min
Instelling ontlastklep	
Giek, graafarm en bak	34,3 Mpa
Power Boost	37,8 Mpa
Rijcircuit	34,3 Mpa
Zwenkcircuit	29,0 Mpa
Bedieningscircuit	5,0 Mpa
Pomp regelleiding	Gear type
Hoofdregelafsluiter	8 spoelen
Oliekoeler	Luchtcooling



Zwenksysteem

Zwenkmotor	Axiale zuigermotor
Parkeerrem	Schijfrem in oliebad, hydraulisch, automatisch
Zwenksnelheid	10,3 min ⁻¹
Zwenkoppel	98,6 kN·m



Uitrustingsstukken

Dieplepelbak en combinatie

Gebruik			Dieplepelbak			
Bakinhoud	ISO met kop	m ³	0,60	0,80	1,20	1,40
Breedte opening		mm	800	1.000	1.420	1.400
Bakgewicht		kg	620	720	950	930
Combinatie	Korte graafarm van 2,40 m		○	○	○	○
	Standaard graafarm van 3,10 m		○	○	○	△
	Lange graafarm van 4,00 m		○	△	△	△

○ Aanbevolen △ Alleen laden × Niet aanbevolen



Rijsysteem

Rijmotoren	2 axiale zuigermotoren met 2 snelheden
Rijremmen	Hydraulische rem per motor
Parkeerrem	Schijfrem in oliebad per motor
Rijrupsen	50 beide zijden
Rijsnelheid (hoog/laag)	5,2/3,1
Trekkracht trekbal	280 KN
Maximale helling	70% (35 graden)



Cabine en bediening

Cabine

De weersbestendige, geluidsonderdrukkende stalen cabine rust op hoge, met siliconenolie gevulde dempers en is voorzien van een zware, isolerende vloermat.

Bediening

Twee rijhendels en twee rijpedalen

Twee hendels voor graven en zwenken

Elektrische, draaiende gashendel

Geluidsniveau

Extern	105dB(A)	(ISO6395)
Machinist	70dB(A)	(ISO6396)



Giek, graafarm en bak

Giekcilinders	140 mm × 1.305 mm
Graafarmcilinder	150 mm × 1.675 mm
Bakcilinder	130 mm × 1.208 mm



Vulcapaciteit en smeringen

Brandstoftank	503 l
Koelsysteem	35 l
Motorolie	28,5 l
Rijreductie-unit	2 × 7,5 l
Zwenkreductie-unit	7,4 l
Hydraulische olietank	245 l olietank 410 hydraulisch systeem
DEF/AdBlue-tank	83 l



Werkbereik

Eenheid: m

Giek	6,20 m			
	Graafarm	Kort 2,40 m	Standaard 3,10 m	Lang 4,00 m
Bereik				
a- Max. graafbereik		10,23	10,87	11,72
b- Max. graafbereik op de grond		10,03	10,68	11,54
c- Max. graafdiepte		6,50	7,20	8,10
d- Max. graafhoogte		9,74	10,01	10,43
e- Max. storthoogte		6,83	7,11	7,53
f- Min. storthoogte		3,26	2,56	1,66
g- Max. graafdiepte verticale wand		5,65	6,23	7,08
h- Min. zwenkradius		4,40	4,43	4,55
i- Horizontaal graafbereik op de grond		4,00	5,58	7,10
j- Graafdiepte bij 2,4 m vlakke grond		6,31	7,04	7,97
Bakinhoud ISO met kop	m ³	1,4	1,2	0,8

Graafkracht (ISO 6015)

Eenheid: kN

Lengte graafarm	Kort 2,40 m	Standaard 3,10 m	Lang 4,00 m
Graafkracht bak	188/208*	188/208*	188/208*
Graafkracht graafarm	158/174*	126/139*	105/115*

*Power Boost ingeschakeld

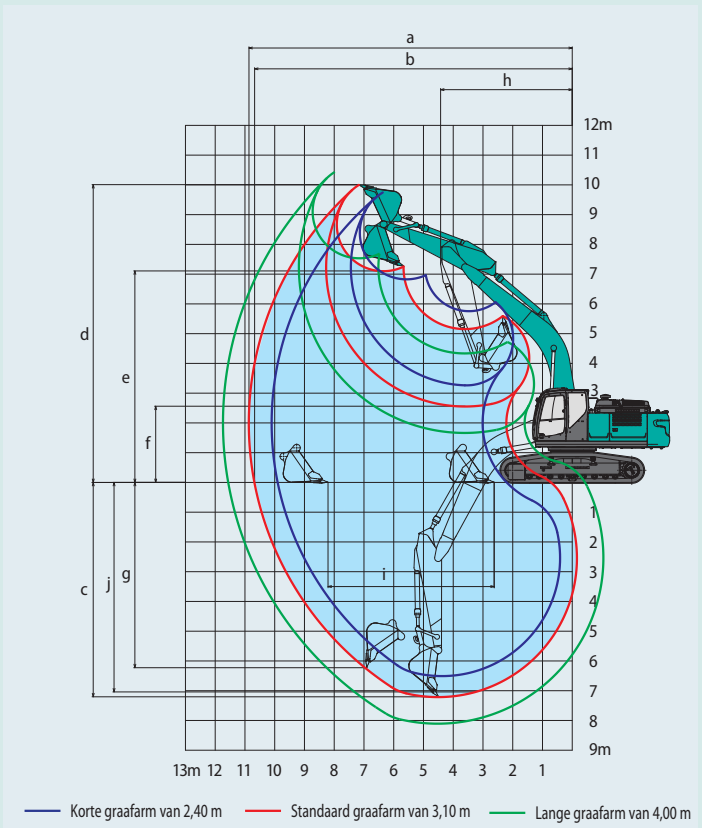

Afmetingen

Lengte graafarm	Kort 2,40 m	Standaard 3,10 m	Lang 4,00 m
A Totale lengte	10.830	10.710	10.770
B Totale hoogte (tot bovenkant giek)	3.500	3.270	3.480
C Totale breedte rijwerk	SK300LC SK300NLC	3.190 2.990	
D Totale hoogte (tot bovenkant cabine)		3.200	
E Bodenvrijheid aan achterzijde*		1.200*	
F Bodenvrijheid*		510*	
G Zwenkradius achterzijde		3.300	

Eenheid: mm

G'	Afstand hart draaikrans tot achterkant	3.270	
H	Wielafstand	SK300LC SK300NLC	4.000
I	Totale lengte rijwerk	SK300LC SK300NLC	4.870
J	Breedte rijwerk of ketting	SK300LC SK300NLC	2.590
K	Rupsbreedte		600
L	Totale breedte bovenbouw		2.980

*Exclusief rupshoogte

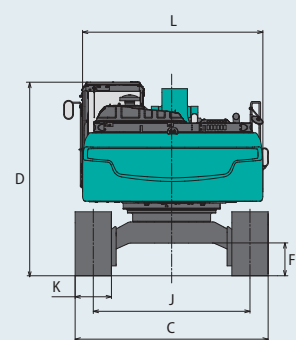
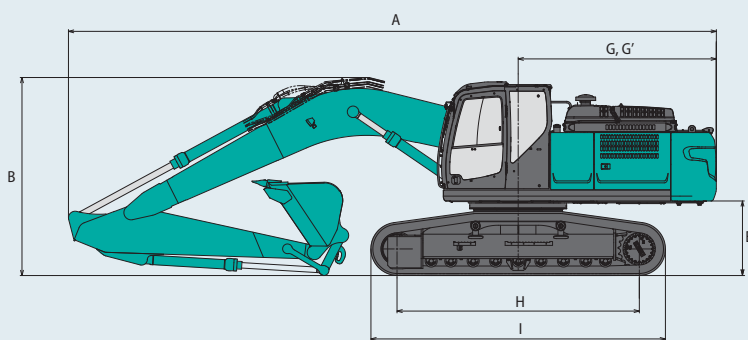

Bedrijfgewicht en bodemdruk

Bij standaarduitvoering: standaardgiek, graafarm van 3,10 m en bak met een inhoud van 1,2 m³ ISO met kop.

Uitrusting		2-ribsrupsplaten	3-ribsrupsplaten (gelijke hoogte)				
Rupsbreedte	mm	600	600	700	800*	900*	
Totale breedte rijwerk	SK300LC	mm	3.190	3.190	3.290	3.390	3.490
	SK300NLC	mm	2.990	2.990	3.090	-	-
Bodemdruk	SK300LC	kPa	58 (59)	57 (59)	50 (51)	45 (45)	40 (41)
	SK300NLC	kPa	58 (59)	57 (58)	50 (51)	-	-
Bedrijfgewicht	SK300LC	kg	30.400 (31.000)	30.300 (30.900)	30.900 (31.500)	31.300 (31.900)	31.700 (32.300)
	SK300NLC	kg	30.300 (30.900)	30.200 (30.800)	30.800 (31.400)	-	-

*Alleen voor LC versie (): Extra gewicht

Hefvermogens

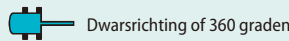
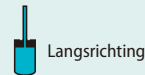
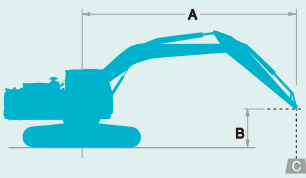

A: Bereik van zwenkmiddelpunt tot bovenkant graafarm
 B: Hoogte bovenkant graafarm boven/onder grondniveau
 C: Hefvermogen uitgedrukt in kilogram
 Zonder bak
 Instelling ontlastklep: 37,8 MPa

SK300LC		Giek: 6,20 m		Graafarm: 2,40 m		Zonder bak		Rups: 600 mm		Extra gewicht (Heavy Lift)		Radius
B	A	3,0 m		4,5 m		6,0 m		7,5 m		Bij maximaal bereik		
7,5 m	kg					*7.060	*7.060	*7.270	5.920	*7.330	7.270	6,63 m
6,0 m	kg			*10.620	*10.620	*7.370	*7.370	*7.570	5.790	*7.240	5.700	7,66 m
4,5 m	kg					*8.450	8.110	*8.230	5.590	*7.150	4.930	8,28 m
3,0 m	kg					*9.860	7.660	8.610	5.390	7.150	4.550	8,60 m
1,5 m	kg					*11.120	7.290	8.470	5.270	7.000	4.430	8,64 m
GN	kg			*16.450	10.640	11.780	7.090	8.460	5.260	7.220	4.540	8,41 m
-1,5 m	kg	*11.310	*11.310	*16.100	10.680	11.730	7.050			7.920	4.960	7,88 m
-3,0 m	kg	*20.440	*20.440	*14.920	10.870	*11.240	7.170			*9.220	5.910	6,98 m
-4,5 m	kg			*12.190	11.280					*9.480	8.420	5,53 m

SK300LC		Giek: 6,20 m		Graafarm: 3,10 m		Zonder bak		Rups: 600 mm		Extra gewicht (Heavy Lift)		Radius				
B	A	1,5 m		3,0 m		4,5 m		6,0 m		7,5 m			9,0 m		Bij maximaal bereik	
7,5 m	kg													*4.280	*4.280	7,45 m
6,0 m	kg										*6.370	6.050		*4.070	*4.070	8,37 m
4,5 m	kg							*7.560	*7.560	*6.870	5.870			*4.030	*4.030	8,95 m
3,0 m	kg					*12.250	11.820	*9.060	7.800	*7.640	5.640	*6.290	4.270	*4.120	4.090	9,24 m
1,5 m	kg					*14.890	11.000	*10.500	7.370	*8.450	5.410	6.590	4.160	*4.370	3.980	9,28 m
GN	kg					*16.150	10.640	*11.510	7.090	8.450	5.240	*5.690	4.090	*4.800	4.050	9,06 m
-1,5 m	kg			*11.650	*11.650	*16.330	10.570	11.660	6.980	8.370	5.170			*5.550	4.350	8,57 m
-3,0 m	kg	*13.610	*13.610	*18.300	*18.300	*15.630	10.680	*11.640	7.020	8.430	5.230			*6.970	5.020	7,76 m
-4,5 m	kg			*19.360	*19.360	*13.750	10.970	*10.120	7.250					*8.950	6.540	6,50 m

SK300LC		Giek: 6,20 m		Graafarm: 4,00 m		Zonder bak		Rups: 600 mm		Extra gewicht (Heavy Lift)		Radius				
B	A	1,5 m		3,0 m		4,5 m		6,0 m		7,5 m			9,0 m		Bij maximaal bereik	
9,0 m	kg													*3.360	*3.360	7,26 m
7,5 m	kg													*3.040	*3.040	8,49 m
6,0 m	kg									*5.240	*5.240	*4.300	*4.300	*2.900	*2.900	9,31 m
4,5 m	kg									*5.830	*5.830	*5.710	4.350	*2.870	*2.870	9,83 m
3,0 m	kg			*16.410	*16.410	*9.960	*9.960	*7.730	*7.730	*6.680	5.610	*6.150	4.200	*2.920	*2.920	10,10 m
1,5 m	kg					*13.000	11.100	*9.330	7.340	*7.600	5.320	6.480	4.040	*3.070	*3.070	10,13 m
GN	kg			*7.360	*7.360	*14.990	10.450	*10.620	6.940	8.300	5.080	6.340	3.910	*3.330	*3.330	9,93 m
-1,5 m	kg	*7.090	*7.090	*10.630	*10.630	*15.850	10.190	*11.400	6.720	8.140	4.930	6.260	3.840	*3.770	3.580	9,49 m
-3,0 m	kg	*10.790	*10.790	*15.010	*15.010	*15.790	10.180	11.340	6.670	8.110	4.910			*4.520	4.010	8,77 m
-4,5 m	kg	*15.200	*15.200	*21.200	20.950	*14.740	10.380	*10.910	6.790	*8.210	5.050			*6.040	4.910	7,68 m
-6,0 m	kg			*17.360	*17.360	*12.070	10.840	*8.400	7.190					*8.340	7.160	6,02 m

SK300LC		Giek: 6,02 m		Graafarm: 3,10 m		Zonder bak		Rups: 600 mm		Standaard gewicht (Heavy Lift)		Radius				
B	A	1,5 m		3,0 m		4,5 m		6,0 m		7,5 m			9,0 m		Bij maximaal bereik	
7,5 m	kg													*4.280	*4.280	7,45 m
6,0 m	kg									*6.370	5.800			*4.070	*4.070	8,37 m
4,5 m	kg							*7.560	*7.560	*6.870	5.630			*4.030	*4.030	8,95 m
3,0 m	kg					*12.250	11.330	*9.060	7.470	*7.640	5.390	*6.290	4.070	*4.120	3.890	9,24 m
1,5 m	kg					*14.890	10.510	*10.500	7.040	8.310	5.160	6.330	3.960	*4.370	3.780	9,28 m
GN	kg					*15.150	10.150	11.350	6.770	8.120	4.990	*5.690	3.890	*4.800	3.850	9,06 m
-1,5 m	kg			*11.650	*11.650	*16.330	10.080	11.220	6.650	8.040	4.920			*5.550	4.140	8,57 m
-3,0 m	kg	*13.610	*13.610	*18.300	*18.300	*15.630	10.190	11.260	6.690	8.110	4.980			*6.970	4.780	7,76 m
-4,5 m	kg			*19.360	*19.360	*13.750	10.480	*10.120	6.920					*8.950	6.250	6,50 m

SK300NLC		Giek: 6,20 m		Graafarm: 2,40 m		Zonder bak		Rups: 600 mm		Extra gewicht (Heavy Lift)		Bij maximaal bereik	Radius	
B	A	3,0 m		4,5 m		6,0 m		7,5 m						
	7,5 m	kg							*7.060	*7.060			*7.330	6.710
6,0 m	kg							*7.370	*7.370	*7.270	5.450	*7.240	5.250	7,66 m
4,5 m	kg			*10.620	*10.620	*8.450	7.450	*7.570	5.330	*7.150	4.530	*7.150	4.530	8,28 m
3,0 m	kg					*9.860	7.010	*8.230	5.130	7.140	4.180	4.180	4.180	8,60 m
1,5 m	kg					*11.120	6.650	8.590	4.940	6.990	4.060	4.060	4.060	8,64 m
GN	kg			*16.450	9.600	*11.750	6.460	8.450	4.820	7.200	4.160	4.160	4.160	8,41 m
-1,5 m	kg	*11.310	*11.310	*16.100	9.640	11.710	6.420	8.440	4.810	7.900	4.530	4.530	4.530	7,88 m
-3,0 m	kg	*20.440	19.330	*14.920	9.820	*11.240	6.530			*9.220	5.410	5.410	5.410	6,98 m
-4,5 m	kg			*12.190	10.220					*9.480	7.680	7.680	7.680	5,53 m

SK300NLC		Giek: 6,20 m		Graafarm: 3,10 m		Zonder bak		Rups: 600 mm		Extra gewicht (Heavy Lift)		Bij maximaal bereik	Radius			
B	A	1,5 m		3,0 m		4,5 m		6,0 m		7,5 m				9,0 m		
	7,5 m	kg											*4.280	*4.280	7,45 m	
6,0 m	kg									*6.370	5.580	*4.070	*4.070	8,37 m		
4,5 m	kg							*7.560	*7.560	*6.870	5.410	*4.030	*4.030	8,95 m		
3,0 m	kg					*12.250	10.740	*9.060	7.150	*7.640	5.180	*6.290	3.920	*4.120	3.750	9,24 m
1,5 m	kg					*14.890	9.940	*10.500	6.730	*8.450	4.950	6.570	3.810	*4.370	3.640	9,28 m
GN	kg					*16.150	9.590	*11.510	6.460	8.430	4.790	*5.690	3.740	*4.800	3.700	9,06 m
-1,5 m	kg			*11.650	*11.650	*16.330	9.520	11.640	6.350	8.350	4.720			*5.550	3.970	8,57 m
-3,0 m	kg	*13.610	*13.610	*18.300	*18.300	*15.630	9.630	*11.640	6.390	8.420	4.780			*6.970	4.580	7,76 m
-4,5 m	kg			*19.360	*19.360	*13.750	9.920	*10.120	6.610					*8.950	5.980	6,50 m

SK300NLC		Giek: 6,20 m		Graafarm: 4,00 m		Zonder bak		Rups: 600 mm		Extra gewicht (Heavy Lift)		Bij maximaal bereik	Radius			
B	A	1,5 m		3,0 m		4,5 m		6,0 m		7,5 m				9,0 m		
	9,0 m	kg											*3.360	*3.360	7,26 m	
7,5 m	kg											*3.040	*3.040	8,49 m		
6,0 m	kg									*5.240	*5.240	*4.300	4.070	*2.900	*2.900	9,31 m
4,5 m	kg									*5.830	5.430	*5.710	3.990	*2.870	*2.870	9,83 m
3,0 m	kg			*16.410	*16.410	*9.960	*9.960	*7.730	7.720	*6.680	5.150	*6.150	3.850	*2.920	*2.920	10,10 m
1,5 m	kg					*13.000	10.030	*9.330	6.690	*7.600	4.860	6.470	3.690	*3.070	3.050	10,13 m
GN	kg			*7.360	*7.360	*14.990	9.400	*10.620	6.300	8.280	4.620	6.320	3.560	*3.330	3.080	9,93 m
-1,5 m	kg	*7.090	*7.090	*10.630	*10.630	*15.850	9.150	11.380	6.090	8.120	4.480	6.250	3.490	*3.770	3.260	9,49 m
-3,0 m	kg	*10.790	*10.790	*15.010	*15.010	*15.790	9.150	11.320	6.040	8.090	4.460			*4.520	3.650	8,77 m
-4,5 m	kg	*15.200	*15.200	*21.200	18.370	*14.740	9.340	*10.910	6.150	*8.210	4.590			*6.040	4.470	7,68 m
-6,0 m	kg			*17.360	*17.360	*12.070	9.780	*8.400	6.550					*8.340	6.520	6,02 m

SK300NLC		Giek: 6,02 m		Graafarm: 3,10 m		Zonder bak		Rups: 600 mm		Standaard gewicht (Heavy Lift)		Bij maximaal bereik	Radius			
B	A	1,5 m		3,0 m		4,5 m		6,0 m		7,5 m				9,0 m		
	7,5 m	kg											*4.280	*4.280	7,45 m	
6,0 m	kg									*6.370	5.350	*4.070	*4.070	8,37 m		
4,5 m	kg							*7.560	7.310	*6.870	5.180	*4.030	3.850	8,95 m		
3,0 m	kg					*12.250	10.290	*9.060	6.840	*7.640	4.950	*6.290	3.730	*4.120	3.570	9,24 m
1,5 m	kg					*14.890	9.490	*10.500	6.420	8.340	4.720	6.360	3.630	*4.370	3.460	9,28 m
GN	kg					*16.150	9.140	11.390	6.150	8.160	4.550	*5.690	3.550	*4.800	3.520	9,06 m
-1,5 m	kg			*11.650	*11.650	*16.330	9.070	11.260	6.040	8.080	4.480			*5.550	3.780	8,57 m
-3,0 m	kg	*13.610	*13.610	*18.300	18.030	*15.630	9.180	11.310	6.080	8.140	4.540			*6.970	4.360	7,76 m
-4,5 m	kg			*19.630	18.550	*13.750	9.470	*10.120	6.310					*8.950	5.700	6,50 m

Opmerkingen:

1. Probeer geen lasten te heffen of vast te houden die het hefvermogen voor de aangegeven hefpuntradiussen en hoogtes overschrijden. Het gewicht van alle accessoires samen moet worden afgetrokken van de bovenvermelde hefvermogens.
2. De hefvermogens gelden voor een machine die op een vlakke, stevige en egale ondergrond staat. De gebruiker moet rekening houden met werkomstandigheden, zoals een zachte of oneffen ondergrond, niet-horizontale omstandigheden, zijwaartse belasting, plotseling stilhouden van lading, gevaarlijke omstandigheden, ervaring van personeel enz.
3. Bovenkant graafarm gedefinieerd als hefpunt.
4. De bovengenoemde hefvermogens voldoen aan de ISO 10567 norm. Ze blijven onder 87% van het hydraulisch hefvermogen of 75% van het kantelmoment. Hefvermogens die gemarkeerd zijn met een asterisk (*) worden eerder begrensd door het hydraulisch vermogen dan door het kantelmoment.
5. De machinist moet volledig bekend zijn met de inhoud van de gebruikers- en onderhoudshandleiding alvorens deze machine te bedienen. De voorschriften voor het veilig bedienen van de uitrusting moeten te allen tijde worden opgevolgd.
6. De hefvermogens gelden alleen voor machines in de staat waarin ze werden geproduceerd en uitgerust door KOBELCO CONSTRUCTION MACHINERY CO., LTD.

Specificaties 2-delige giek



Werkbereik

Eenheid: m

Giek	Graafarm	3,32 m + 2,98 m		
		Kort 2,4 m	Standaard 3,1 m	Lang 4,0 m
Bereik				
a- Max. graafbereik		10,30	10,95	11,81
b- Max. graafbereik op de grond		10,10	10,76	11,63
c- Max. graafdiepte		6,21	6,90	7,79
d- Max. graafhoogte		11,22	11,69	12,34
e- Max. storthoogte		8,13	8,60	9,25
f- Min. storthoogte		0,985	0,285	0,615
g- Max. graafdiepte verticale wand		4,37	5,00	5,76
h- Min. zwenkradius		3,39	3,0	3,12
i- Horizontaal graafbereik op de grond		6,15	7,47	9,21
j- Graafdiepte bij 2,4 m vlakke grond		6,11	6,80	7,70
Bakinhoud ISO met kop	m ³	1,20	1,20	1,20

Graafkracht (ISO 6015)

Eenheid: kN

Lengte graafarm	Kort 2,4 m	Standaard 3,1 m	Lang 4,0 m
Graafkracht bak	188 208*	188 208*	188 208*
Graafkracht graafarm	158 174*	126 139*	105 115*

*Power Boost ingeschakeld

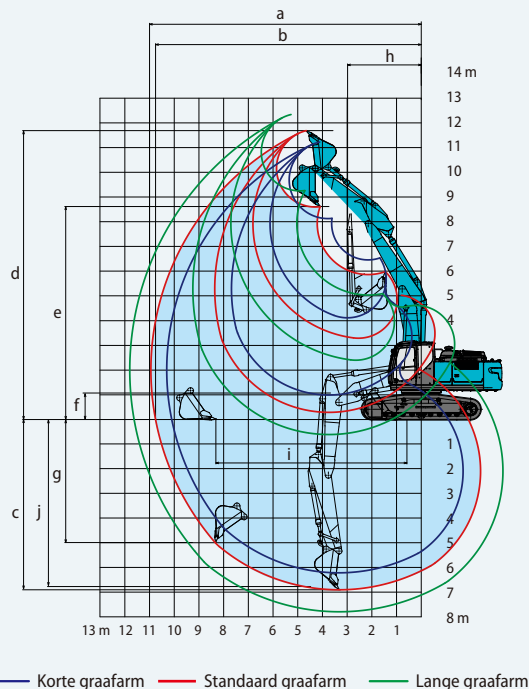

Bedrijfgewicht en bodemdruk

Bij standaarduitvoering: 2-delige giek, graafarm van 3,1 m en bak met een inhoud van 1,2 m³ ISO met kop.

Uitrusting				2-ribsrupsplaten				3-ribsrupsplaten (gelijke hoogte)					
Rupsbreedte		mm		600	600	700	800	900					
Totale breedte rijwerk	SK300LC	mm		3.190	3.190	3.290	3.390	3.490					
	SK300NLC	mm		2.990	2.990	3.090	-	-					
Bodemdruk	SK300LC	kPa		60 (61)	59 (60)	52 (53)	46 (47)	41 (42)					
	SK300NLC	kPa		59 (61)	59 (60)	52 (53)	-	-					
Bedrijfgewicht	SK300LC	kg		31.400 (32.000)	31.200 (31.800)	31.800 (32.400)	32.200 (32.800)	32.600 (33.200)					
	SK300NLC	kg		31.300 (31.900)	31.100 (31.700)	31.700 (32.300)	-	-					

(): Extra gewicht



Afmetingen

Eenheid: mm

Lengte graafarm	Kort 2,4 m	Standaard 3,1 m	Lang 4,0 m
A Totale lengte	10.840	10.780	10.860
B Totale hoogte (tot bovenkant giek)	3.270	3.100	3.460
C Totale breedte rijwerk	SK300LC	3.190	
	SK300NLC	2.990	
D Totale hoogte (tot bovenkant cabine)	3.200		
E Bodemvrijheid aan achterzijde*	1.200		
F Bodemvrijheid*	510		
G Zwenkradius achterzijde	3.300		
G' Afstand hart draaikrans tot achterkant	3.270		
H Wielafstand	4.000		
I Totale lengte rijwerk	4.870		
J Breedte rijwerk of ketting	SK300LC	2.590	
	SK300NLC	2.390	
K Rupsbreedte	600		
L Totale breedte bovenbouw	2.980		

*Exclusief rupshoogte

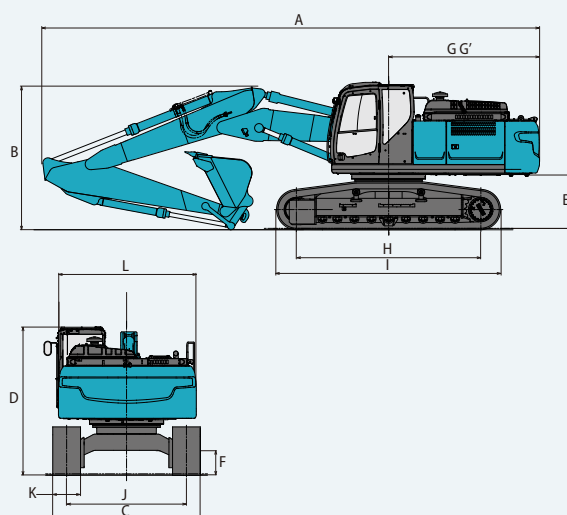

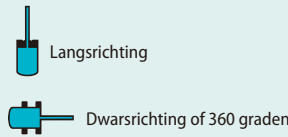
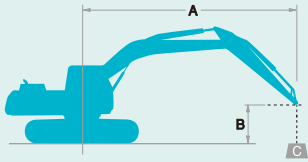

A: Bereik van zwenkmiddelpunt tot bovenkant graafarm
 B: Hoogte bovenkant graafarm boven/onder grondniveau
 C: Hefvermogen uitgedrukt in kilogram
 Zonder bak
 Instelling ontlastklep: 37,8 MPa

SK300LC		2-delige giek		Graafarm: 2,40 m		Zonder bak		Rups: 600 mm		Extra gewicht (Heavy Lift)		Bij maximaal bereik		Radius		
B	A	1,5 m		3,0 m		4,5 m		6,0 m		7,5 m						
	9,0 m	kg							*10.680	*10.680					*9.220	*9.220
7,5 m	kg									*9.150	*8.600			*7.820	*7.010	6,72 m
6,0 m	kg							*11.240	*11.240	*9.390	8.420	*8.440	*5.810	*7.290	*5.480	7,73 m
4,5 m	kg									*10.190	7.990	*8.630	*5.670	*7.150	*4.730	8,36 m
3,0 m	kg									*11.110	7.480	*8.750	5.610	*6.980	4.360	8,67 m
1,5 m	kg									*11.670	7.070	*8.510	5.510	*6.840	4.240	8,71 m
GN	kg	*27.700	*27.700	*24.270	21.070	*14.930	10.300	*11.570	7.560	*8.370	5.290	*7.060	4.350	*4.660	3.870	9,14 m
-1,5 m	kg							*13.570	10.380	*10.970	7.240	*8.170	5.160	*7.260	4.760	7,95 m
-3,0 m	kg							*15.900	11.010	*10.630	7.120			*6.500	5.700	7,07 m
-4,5 m	kg					*17.560	*17.560							*4.490	*4.490	5,64 m

SK300LC		2-delige giek		Graafarm: 3,10 m		Zonder bak		Rups: 600 mm		Extra gewicht (Heavy Lift)		Bij maximaal bereik		Radius						
B	A	1,5 m		3,0 m		4,5 m		6,0 m		7,5 m		9,0 m								
	9,0 m	kg									*5.810	*5.810			*5.510	*5.510	6,12 m			
7,5 m	kg									*8.240	*8.240	*4.750	*4.750			*4.500	*4.500	7,55 m		
6,0 m	kg									*8.630	*8.630	*7.790	*5.960			*4.090	*4.090	8,46 m		
4,5 m	kg											*9.510	8.190	*8.140	*5.770	*4.400	*4.230	*4.020	*4.020	9,03 m
3,0 m	kg											*10.570	7.640	*8.630	*5.500	*6.630	4.190	*4.090	*3.890	9,32 m
1,5 m	kg											*11.390	7.160	*8.540	*5.240	*6.500	4.070	*4.290	*3.790	9,36 m
GN	kg											*11.620	6.860	*8.340	5.060	*6.420	3.970	*4.660	3.870	9,14 m
-1,5 m	kg											*11.120	7.350	*8.260	5.170			*5.320	4.160	8,66 m
-3,0 m	kg											*11.630	7.070	*7.240	5.110			*6.390	4.810	7,86 m
-4,5 m	kg	*26.470	*26.470	*22.130	22.050	*13.680	10.940	*8.150	7.140									*5.280	*5.280	6,61 m

SK300LC		2-delige giek		Graafarm: 4,00 m		Zonder bak		Rups: 600 mm		Extra gewicht (Heavy Lift)		Bij maximaal bereik		Radius							
B	A	1,5 m		3,0 m		4,5 m		6,0 m		7,5 m		9,0 m									
	10,5 m	kg													*5.560	*5.560	5,52 m				
9,0 m	kg													*4.140	*4.140	7,39 m					
7,5 m	kg																				8,60 m
6,0 m	kg																				9,41 m
4,5 m	kg																				9,92 m
3,0 m	kg																				10,19 m
1,5 m	kg																				10,22 m
GN	kg	*36.410	*36.410	*19.720	*19.720	*12.650	12.070	*9.570	7.770	*7.920	5.500	*6.680	*4.090	*2.990	*2.990	*3.040	*3.040	*3.040	*3.040	*3.040	10,22 m
-1,5 m	kg	*17.480	*17.480	*24.050	20.630	*14.710	10.820	*10.630	7.160	*8.480	5.170	*6.410	4.120	*3.040	*3.040	*3.040	*3.040	*3.040	*3.040	*3.040	10,22 m
-3,0 m	kg																				9,59 m
-4,5 m	kg																				8,87 m
-6,0 m	kg																				7,80 m

SK300LC		2-delige giek		Graafarm: 3,10 m		Zonder bak		Rups: 600 mm		Standaard gewicht (Heavy Lift)		Bij maximaal bereik		Radius							
B	A	1,5 m		3,0 m		4,5 m		6,0 m		7,5 m		9,0 m									
	9,0 m	kg									*5.810	*5.810			*5.510	*5.510	6,12 m				
7,5 m	kg									*8.240	*8.240	*4.750	*4.750			*4.500	*4.500	7,55 m			
6,0 m	kg									*8.630	8.200	*7.790	*5.640			*4.090	*4.090	8,46 m			
4,5 m	kg																				9,03 m
3,0 m	kg																				9,32 m
1,5 m	kg																				9,36 m
GN	kg																				9,14 m
-1,5 m	kg																				8,66 m
-3,0 m	kg																				7,86 m
-4,5 m	kg	*26.470	*26.470	*22.130	20.800	*13.680	10.300	*8.150	6.710												6,61 m

- Opmerkingen:**
1. Probeer geen lasten te heffen of vast te houden die het hefvermogen voor de aangegeven hefpuntradiussen en hoogtes overschrijden. Het gewicht van alle accessoires samen moet worden afgetrokken van de bovenvermelde hefvermogens.
 2. De hefvermogens gelden voor een machine die op een vlakke, stevige en egale ondergrond staat. De gebruiker moet rekening houden met werkomstandigheden, zoals een zachte of oneffen ondergrond, niet-horizontale omstandigheden, zijwaartse belasting, plotseling stilhouden van lading, gevaarlijke omstandigheden, ervaring van personeel enz.
 3. Bovenkant graafarm gedefinieerd als hefpunt.
 4. De bovengenoemde hefvermogens voldoen aan de ISO 10567 norm. Ze blijven onder 87% van het hydraulisch hefvermogen of 75% van het kantelmoment. Hefvermogens die gemarkeerd zijn met een asterisk (*) worden eerder begrensd door het hydraulisch vermogen dan door het kantelmoment.
 5. De machinist moet volledig bekend zijn met de inhoud van de gebruikers- en onderhoudshandleiding alvorens deze machine te bedienen. De voorschriften voor het veilig bedienen van de uitrusting moeten te allen tijde worden opgevolgd.
 6. De hefvermogens gelden alleen voor machines in de staat waarin ze werden geproduceerd en uitgerust door KOBELCO CONSTRUCTION MACHINERY CO., LTD.

Hefvermogens

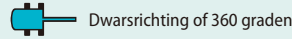
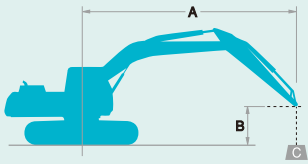

A: Bereik van zwenkmiddelpunt tot bovenkant graafarm
 B: Hoogte bovenkant graafarm boven/onder grondniveau
 C: Hefvermogen uitgedrukt in kilogram
 Zonder bak
 Instelling ontlastklep: 37,8 MPa

SK300NLC		2-delige giek		Graafarm: 2,40 m		Zonder bak		Rups: 600 mm		Extra gewicht (Heavy Lift)				Bij maximaal bereik	Radius	
B	A	1,5 m		3,0 m		4,5 m		6,0 m		7,5 m						
	9,0 m	kg							*10.680	*10.680					*9.220	*9.220
7,5 m	kg									*9.150	*7.880			*7.820	*6.410	6,72 m
6,0 m	kg							*11.240	*11.240	*9.390	7.740	*8.440	5.410	*7.290	*5.000	7,73 m
4,5 m	kg					*14.850	*14.850	*13.250	11.210	*10.190	7.320	*8.630	5.360	*7.150	4.300	8,36 m
3,0 m	kg					*20.090	*20.090	*14.970	10.230	*11.110	6.820	*8.680	5.220	*6.930	3.970	8,67 m
1,5 m	kg					*25.060	19.010	*16.030	9.250	*11.670	6.420	*8.440	5.010	*6.780	3.860	8,71 m
GN	kg	*27.700	*27.700	*24.270	18.450	*14.930	9.250	*11.540	6.900	*8.300	4.790	*7.000	3.960			8,48 m
-1,5 m	kg							*13.570	9.320	*10.970	6.540	*8.170	4.670	*7.260	4.330	7,95 m
-3,0 m	kg							*15.900	9.870	*10.630				*6.500	5.190	7,07 m
-4,5 m	kg					*17.560	*17.560							*4.490	*4.490	5,64 m

SK300NLC		2-delige giek		Graafarm: 3,10 m		Zonder bak		Rups: 600 mm		Extra gewicht (Heavy Lift)				Bij maximaal bereik	Radius			
B	A	1,5 m		3,0 m		4,5 m		6,0 m		7,5 m		9,0 m						
	9,0 m	kg									*5.810	*5.810			*5.510	*5.510	6,12 m	
7,5 m	kg									*8.240	8.160	*4.750	*4.750		*4.500	*4.500	7,55 m	
6,0 m	kg									*8.630	7.940	*7.790	*5.460		*4.090	*4.090	8,46 m	
4,5 m	kg					*18.030	*18.030	*12.020	11.700	*9.510	7.510	*8.140	*5.260	*4.400	3.870	*4.020	*3.810	9,03 m
3,0 m	kg					*21.760	20.090	*14.380	10.480	*10.570	6.970	*8.630	*5.000	*6.580	3.800	*4.090	3.550	9,32 m
1,5 m	kg					*25.200	18.290	*15.810	9.590	*11.390	6.500	*8.470	5.020	*4.810	3.690	*4.290	3.450	9,36 m
GN	kg					*22.270	17.970	*15.770	9.220	11.560	6.210	*8.270	4.890	*4.590	3.590	*4.660	3.510	9,14 m
-1,5 m	kg					*10.830	*10.830	*14.630	9.170	*11.120	6.650	*8.190	4.670		*4.510	3.780	8,66 m	
-3,0 m	kg					*15.690	*15.690	*16.480	9.890	*11.630	6.380	*7.240	4.620		*5.360	*4.380	7,86 m	
-4,5 m	kg	*26.470	*26.470	*22.130	19.380	*13.680	9.860	*8.150	6.490						*5.280	*5.280	6,61 m	

SK300NLC		2-delige giek		Graafarm: 4,00 m		Zonder bak		Rups: 600 mm		Extra gewicht (Heavy Lift)				Bij maximaal bereik	Radius			
B	A	1,5 m		3,0 m		4,5 m		6,0 m		7,5 m		9,0 m						
	10,5 m	kg													*5.560	*5.560	5,52 m	
9,0 m	kg													*4.140	*4.140	7,39 m		
7,5 m	kg										*5.870	*5.670		*3.520	*3.520	8,60 m		
6,0 m	kg									*6.800	*6.800	*6.690	5.590	*4.730	*3.960	*3.205	*3.205	9,41 m
4,5 m	kg							*8.420	*8.420	*8.360	7.710	*7.330	5.350	*6.180	*3.860	*3.040	*3.040	9,92 m
3,0 m	kg	*36.410	*36.410	*19.720	*19.720	*12.650	10.940	*9.570	7.090	*7.920	5.020	*6.550	3.900	*2.990	*2.950	*2.950	10,19 m	
1,5 m	kg	*17.480	*17.480	*24.050	18.030	*14.710	9.740	*10.630	6.500	8.440	4.700	*6.360	3.730	*3.040	2.870	*3.040	10,22 m	
GN	kg	*18.570	*18.570	*6.600	*6.600	*15.520	9.040	*11.230	6.070	*8.130	*4.380	*6.200	3.540	*3.250	2.910	*3.250	10,03 m	
-1,5 m	kg					*9.930	*9.930	*15.130	8.790	*11.170	5.840	*7.970	4.650	*6.130	3.390	*3.630	3.080	9,59 m
-3,0 m	kg					*14.380	*14.380	*13.690	8.810	*10.340	6.300	*7.950	4.430		*4.290	3.470	8,87 m	
-4,5 m	kg							*15.610	9.520	*10.680	6.120	*6.510	4.450		*5.270	4.270	7,80 m	
-6,0 m	kg					*17.650	*17.650	*10.470	9.710						*3.720	*3.720	6,17 m	

SK300NLC		2-delige giek		Graafarm: 3,1 m		Zonder bak		Rups: 600 mm		Standaard gewicht (Heavy Lift)				Bij maximaal bereik	Radius			
B	A	1,5 m		3,0 m		4,5 m		6,0 m		7,5 m		9,0 m						
	9,0 m	kg									*5.810	*5.810			*5.510	*5.510	6,12 m	
7,5 m	kg									*8.240	7.750	*4.750	*4.750		*4.500	*4.500	7,55 m	
6,0 m	kg									*8.630	7.530	*7.790	*5.150		*4.090	*4.090	8,46 m	
4,5 m	kg					*18.030	*18.030	*12.020	11.090	*9.510	7.100	*8.140	*4.960	*4.400	3.620	*4.020	3.590	9,03 m
3,0 m	kg					*21.760	18.940	*14.380	9.880	*10.570	6.560	*8.360	*4.690	*6.260	3.560	*4.090	3.310	9,32 m
1,5 m	kg					*25.200	17.140	*15.810	8.980	11.360	6.090	*8.070	4.870	*6.140	3.450	*4.290	3.210	9,36 m
GN	kg					*22.270	16.820	*15.770	8.620	11.010	5.790	*7.870	4.590	*6.060	3.340	*4.660	3.260	9,14 m
-1,5 m	kg					*10.830	*10.830	*14.630	8.570	*10.870	6.250	*7.790	4.370		*5.320	3.520	8,66 m	
-3,0 m	kg					*15.690	*15.690	*16.480	9.300	*9.700	5.980	*7.240	4.320		*6.390	4.080	7,86 m	
-4,5 m	kg	*26.470	*26.470	*22.130	18.230	*13.680	9.260	*8.150	6.070						*5.280	*5.280	6,61 m	

Opmerkingen:

1. Probeer geen lasten te heffen of vast te houden die het hefvermogen voor de aangegeven hefpuntradiussen en hoogtes overschrijden. Het gewicht van alle accessoires samen moet worden afgetrokken van de bovenvermelde hefvermogens.
2. De hefvermogens gelden voor een machine die op een vlakke, stevige en egale ondergrond staat. De gebruiker moet rekening houden met werkomstandigheden, zoals een zachte of oneffen ondergrond, niet-horizontale omstandigheden, zijwaartse belasting, plotseling stilhouden van lading, gevaarlijke omstandigheden, ervaring van personeel enz.
3. Bovenkant graafarm gedefinieerd als hefpunt.
4. De bovengenoemde hefvermogens voldoen aan de ISO 10567 norm. Ze blijven onder 87% van het hydraulisch hefvermogen of 75% van het kantelmoment. Hefvermogens die gemarkeerd zijn met een asterisk (*) worden eerder begrensd door het hydraulisch vermogen dan door het kantelmoment.
5. De machinist moet volledig bekend zijn met de inhoud van de gebruikers- en onderhoudshandleiding alvorens deze machine te bedienen. De voorschriften voor het veilig bedienen van de uitrusting moeten te allen tijde worden opgevolgd.
6. De hefvermogens gelden alleen voor machines in de staat waarin ze werden geproduceerd en uitgerust door ROBOLCO CONSTRUCTION MACHINERY CO., LTD.

STANDAARDUITRUSTING

MOTOR

- HINO J08EYD-KSDL dieselmotor met turbocharger en intercooler, voldoet aan EU Tier V-normen
- Automatische toerentalverlaging
- Auto Idle Stop (AIS)
- Accu's (2 x 12 V - 120 Ah)
- Startmotor (24 V - 5 kW), dynamo 60 A
- Motor schakelt automatisch uit bij lage motoroliedruk
- Carter met aftapkraan
- Luchtfilter met dubbel element
- Brandstofpomp

BEDIENING

- Keuzetoets werkmodus (H-, S- en ECO-modus)
- Power Boost
- Heavy Lift
- Hefset (slangbreuk beveiliging giek en graafarm + haak + overbelastingsalarm)
- Extra functie (proportioneel dubbel- en enkelwerkend)

ZWENKSYSTEEM EN RIJSYSTEEM

- Zwenkventiel met schokpreventie
- Systeem voor rechttuit rijden
- Twee rijsnelheden met automatische terugschakeling
- Afgedichte en gesmeerde rupsschakels
- Rupsspanners met vetcilinders
- Automatische zwenkrem

HYDRAULISCH SYSTEEM

- Herstelsysteem graafarm
- Automatisch opwarmsysteem
- Aluminium hydraulische oliekoeler
- Hydraulische vloeistoffilter met verstoppingsdetector
- Functie voor aanpassen hydraulische druk voor leidingen van knipschaar en breker
- Snelwisselfunctie

SPIEGELS, LICHTEN & CAMERA

- Achteruitkijkspiegel
- Drie werklichten voor
- Achteruitkijkcamera & camera aan de rechterkant

CABINE EN BEDIENING

- Twee voorgestuurde bedieningshendels
- Claxon, elektrisch
- Cabineverlichting (binnen)
- Bagagebak
- Grote bekerhouder
- Verwijderbare, tweedelige vloermat
- Hoofdsteun
- Handgrepen
- Ruitenwisser met intervalschakeling en dubbele ruitensproeier
- Dakraam
- Getint veiligheidsglas
- Openschuifbare voorruit met uitneembaar onderste deel
- Overzichtelijke multi-display kleurenmonitor
- Automatische airconditioning
- Veiligheidshamer
- Grammer stoel met luchtvering (optioneel voor uitvoering met knipschaar- en brekerleidingen)
- AM/FM-stereoradio met luidspreker
- USB
- TOP-bescherming (level II)
- Remote machine monitoring system "KOMEXS"
- Hijsogen

OPTIONELE UITRUSTING

- Verschillende optionele graafarmen
- Groot assortiment rupsplaten
- Additionele kettinggeleider
- Twee cabinelichten
- Verhoogde veiligheidsrailing
- Regenkap (kan de werking van de bak hinderen)
- Bescherming cabine
- Rijalarm
- Onderste afdekplaat
- Vergrootte P4 pompcapaciteit incl. stalen PTO
- Extra gewicht (600kg)

N.B.: De standaard en optionele uitrusting kunnen variëren. Neem contact op met uw KOBELCO-dealer voor details.

N.B.: In deze brochure kunnen uitrustingsstukken en opties worden vermeld die niet in uw regio verkrijgbaar zijn. Ook kunnen er foto's in staan van machines met specificaties die afwijken van de machines die worden verkocht in uw regio. Neem contact op met de dichtstbijzijnde KOBELCO-dealer voor informatie over door u gewenste onderdelen. Voor sloopwerkzaamheden is een gespecialiseerde uitrusting is nodig. Neem contact op met uw KOBELCO-dealer voordat u deze gebruikt. Aangezien wij continu productverbeteringen doorvoeren, kunnen alle ontwerpen en specificaties gewijzigd worden zonder kennisgeving vooraf.
Copyright **KOBELCO CONSTRUCTION MACHINERY CO., LTD.** Geen enkel onderdeel van deze brochure mag zonder toestemming op enige wijze worden verveelvuldigd.

KOBELCO CONSTRUCTION MACHINERY EUROPE B.V.

Veluwezoom 15
1327 AE Almere
Nederland
www.kobelco-europe.com

Richt uw vragen aan: