



# *RTT 1305*





# RIGO RTT 1305

- Autogru di nuova generazione.
- Assali posteriori sterzanti indipendenti, controllati da un sistema elettronico.
- Cabina della torretta inclinabile di 20°.
- Motore Euro 3 di nuova generazione Iveco serie Cursor 13.
- Motore in torretta Euro 3 Iveco serie Nef common-rail per la gestione gru.
- Contrappeso da 3 tonnellate con braccio standard per un carico max per asse di 12 tonnellate.
- Contrappeso massimo di 35 tonnellate.
- Braccio completamente idraulico gestito elettronicamente.
- Braccio da 58 metri di lunghezza standard.
- Gestione elettronica con tecnologia Profibus.

- New generation mobile crane.
- Independent rear steering axles, controlled by an electronic system.
- 20° tilting working cab.
- Euro 3 Iveco Cursor 13 new generation carrier diesel engine.
- Euro 3 Iveco Nef common-rail superstructure diesel engine.
- 3 tons counterweight with standard boom for a maximum axle load of 12 tons.
- 35 tons total counterweight.
- Fully hydraulic boom electronically controlled.
- Profibus computerized management system.
- Standard 58 meter boom length.



# SPECIFICHE TECNICHE

## SPECIFICATIONS

Dimensioni - dimensions

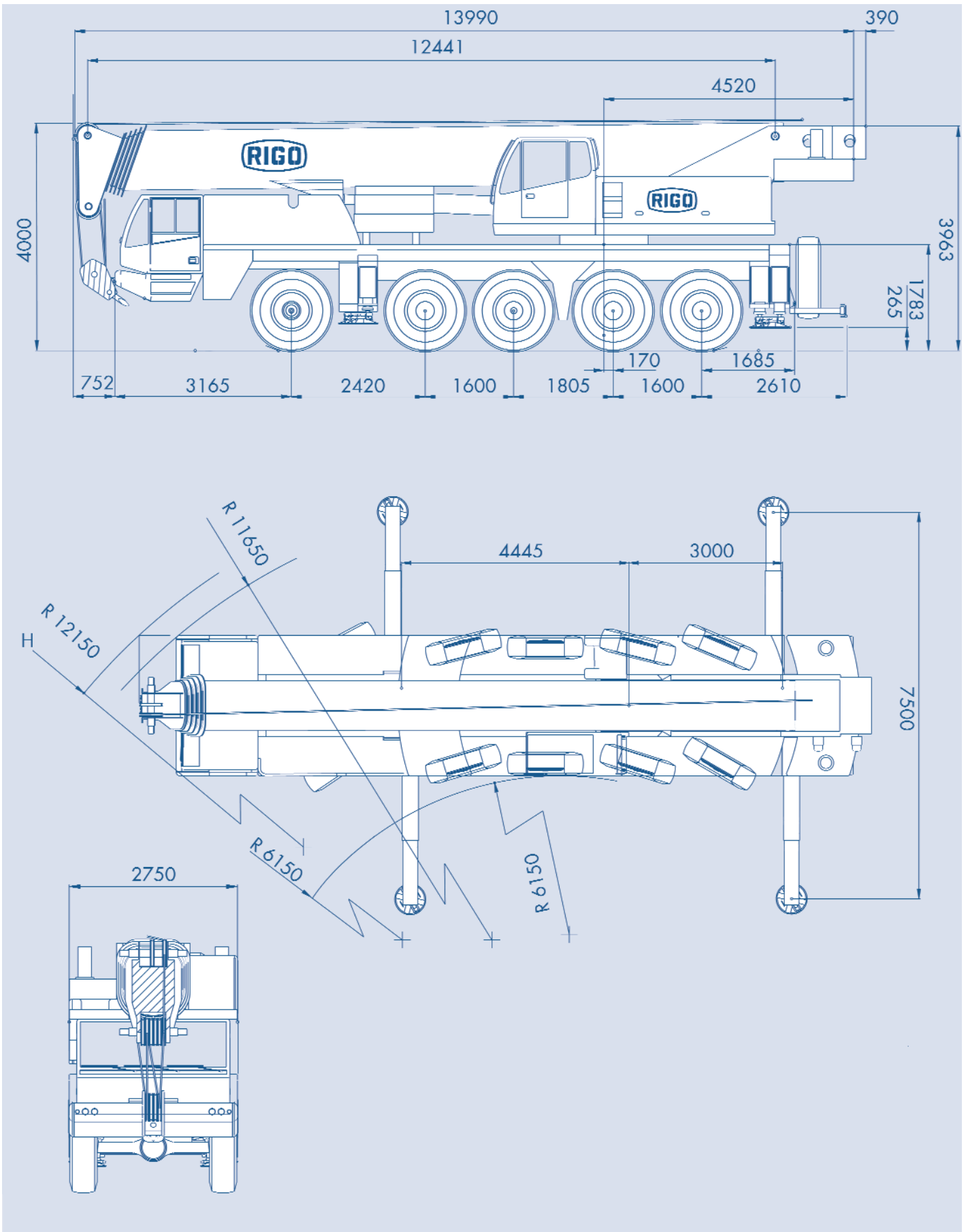

## Dati tecnici - specifications

<b>Carichi asse - Axle loads</b>					
Autogru con braccio standard da 12,4 a 58 metri - Bozzello a 5 taglie - Contrappeso da 3 tonnellate - Ruote 14.00 R 25 Crane with standard boom from 12,4 to 58 meter - Hook-block with 5 single line - 3 tons counterweight - 14.00 R 25 Wheels					
Assi - Axle	5 x 12 tons				
Totale - Total	60 tons				
<b>Velocità di lavoro - Working speed</b>					
Meccanismi Mechanisms	Velocità Speeds	Tiro massimo Max permissible line pull	Diametro / Lunghezza fune Diameter / Rope length		
Argano principale Main winch	0 - 130 m/min	85 kN	21 mm / 250 m		
Argano secondario Auxiliary winch	0 - 130 m/min	85 kN	21 mm / 250 m		
Rotazione Slewing	0 - 2 giri/min 0 - 2 rpm				
Telescopaggio Telescoping speed	0,2 m/s				
Sollevamento braccio Boom lifting	65 s		Da -1° a + 80°		
<b>Prestazioni autotelaio - Carrier performance</b>					
Velocità su strada - Maximum speed			0...70 km/h		
% superabile su ruote - Maximum gradient			50%		
Distanza minima da terra - Minimum ground clearance			265 mm		
<b>Bozzelli - Hook block</b>					
Tipo DIN Type	Carico sollevabile <sup>(1)</sup> Capacity <sup>(1)</sup>	N° di pulegge N° of pulleys	Peso Weight	Altezza Height	Numero tratti portanti Number of part lines
16	80 t	5	980 kg	1,20 m	10
12	63 t	4	880 kg	1,10 m	8
10	17 t	1	280 kg	1,10 m	2

(1) Varia in funzione delle norme nazionali

# BRACCIO MAIN BOOM

## Area di lavoro - working ranges

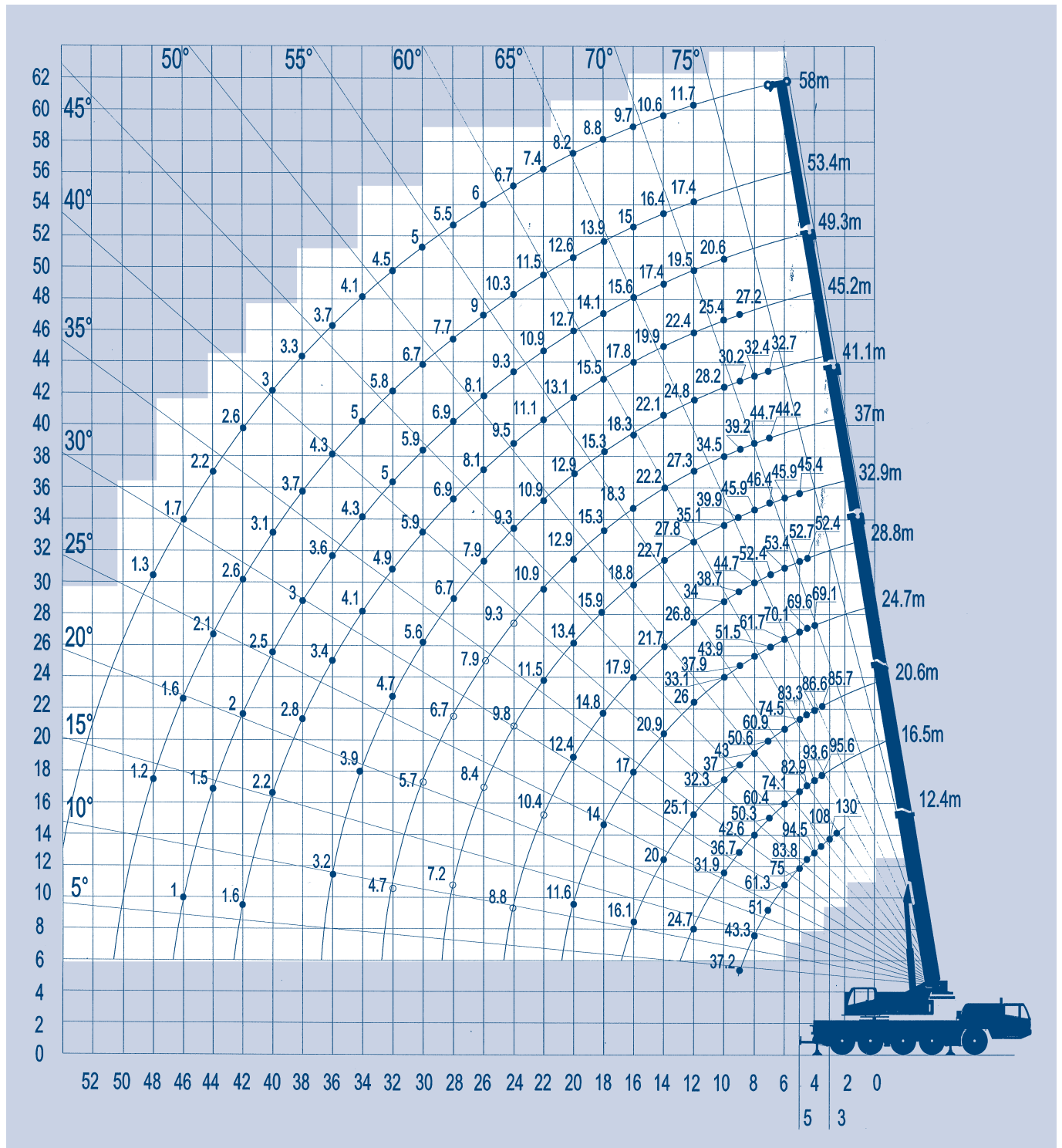

Contrappeso da 35 tonnellate - 35 tons counterweight

# TABELLE DI CARICO

## LIFTING CAPACITIES

### NOTE SULLE CONDIZIONI DI UTILIZZO

Le portate sono conformi alle ISO 4305 e alle DIN 15019.2 (carico di prova = 1,25 x carico sollevabile + 0,1 del peso braccio riportato sulla testa). Il peso del bozzello e delle imbracature è considerato parte del carico, deve essere detratto dalle portate stesse.

È possibile operare con la gru con:

una forza dovuta al vento di .....60 N/m<sup>2</sup>  
pari ad una velocità del vento di .....9,8 m/s

Consultare il manuale d'uso per altri dettagli.

**Nota: i dati qui pubblicati sono da intendere solo come guida, e non costituiscono garanzia di applicabilità per i sollevamenti proposti. Le operazioni di sollevamento con la gru dipendono dalle tabelle di carico memorizzate nel computer e da quanto descritto nel manuale dell'operatore.**

### NOTES REGARDING THE LIFTING CAPACITY

Lifting capacities are in accordance with ISO 4305 and DIN 15019.2 (load = 1,25 x lifting load + 0,1 of the boom weight positioned on the boom head). The hook-block and slings weight have to be considered as parts of the load, and must be deducted from the load capacity.

It is possible to operate with the crane in case of:

wind force .....60 N/m<sup>2</sup>  
equal to a wind speed of .....9,8 m/s

Please check the use and maintenance manual for additional details.

**Note: the data here enclosed are to be intended as indicative, and do not constitute real conditions for the loads shown. All lifting operations depend on the load contained in the computer and in the use and maintenance manual.**

Tabelle di portata - lifting capacities



m	<b>35 t</b>				<b>360°</b>				<b>DIN 15019.2</b>				m
<b>LB</b>	<b>12,4</b>	<b>16,5</b>	<b>20,6</b>	<b>24,7</b>	<b>28,8</b>	<b>32,9</b>	<b>37</b>	<b>41,1</b>	<b>45,2</b>	<b>49,3</b>	<b>53,4</b>	<b>58</b>	<b>LB</b>
<b>3</b>	130	/	/	/	/	/	/	/	/	/	/	/	<b>3</b>
<b>3,5</b>	108	95,6	85,7	/	/	/	/	/	/	/	/	/	<b>3,5</b>
<b>4</b>	94,5	93,6	86,6	69,1	/	/	/	/	/	/	/	/	<b>4</b>
<b>4,5</b>	83,8	82,9	83,3	69,6	52,4	/	/	/	/	/	/	/	<b>4,5</b>
<b>5</b>	75	76,1	74,5	70,1	52,7	45,4	/	/	/	/	/	/	<b>5</b>
<b>6</b>	61,3	62,5	62,3	61,7	53,4	45,9	/	/	/	/	/	/	<b>6</b>
<b>7</b>	51	52,9	53,4	53,1	52,4	46,4	44,2	32,7	/	/	/	/	<b>7</b>
<b>8</b>	43,3	45,2	46,8	46,9	46,5	45,9	44,7	32,4	/	/	/	/	<b>8</b>
<b>9</b>	37,2	39,2	40,8	40,9	40,5	39,9	39,2	30,2	27,2	/	/	/	<b>9</b>
<b>10</b>	/	34,4	35,9	36,1	35,8	35,1	34,5	28,2	25,4	20,6	/	/	<b>10</b>
<b>12</b>	/	27,2	28,7	28,8	28,5	27,8	27,3	24,8	22,4	19,5	17,4	11,7	<b>12</b>
<b>14</b>	/	/	23,5	23,7	23,3	22,7	23,5	22,1	19,9	17,4	16,4	10,6	<b>14</b>
<b>16</b>	/	/	19,6	19,8	19,5	18,8	19,6	18,3	17,8	15,6	15	9,7	<b>16</b>
<b>18</b>	/	/	/	16,7	16,5	15,9	16,5	15,3	15,5	14,1	13,9	8,8	<b>18</b>
<b>20</b>	/	/	/	14,3	14	13,4	14,1	12,9	13,1	12,7	12,6	8,2	<b>20</b>
<b>22</b>	/	/	/	/	12,1	11,5	12,2	10,9	11,1	10,9	11,5	7,4	<b>22</b>
<b>24</b>	/	/	/	/	10,4	10,2	10,5	9,3	9,8	9,7	10,3	6,7	<b>24</b>
<b>26</b>	/	/	/	/	/	9,5	9,1	8,4	9,1	8,9	9	6	<b>26</b>
<b>28</b>	/	/	/	/	/	8,3	7,9	7,8	8,4	8,1	7,7	5,5	<b>28</b>
<b>30</b>	/	/	/	/	/	/	6,9	7,3	7,3	7,1	6,7	5	<b>30</b>
<b>32</b>	/	/	/	/	/	/	6,4	6,9	6,4	6,2	5,8	4,5	<b>32</b>
<b>34</b>	/	/	/	/	/	/	/	6,2	5,6	5,4	5	4,1	<b>34</b>
<b>36</b>	/	/	/	/	/	/	/	5,4	4,9	4,7	4,3	3,7	<b>36</b>
<b>38</b>	/	/	/	/	/	/	/	/	4,3	4	3,7	3,3	<b>38</b>
<b>40</b>	/	/	/	/	/	/	/	/	3,7	3,4	3,1	3	<b>40</b>
<b>42</b>	/	/	/	/	/	/	/	/	3,2	2,9	2,6	2,6	<b>42</b>
<b>44</b>	/	/	/	/	/	/	/	/	/	2,4	2,2	2,1	<b>44</b>
<b>46</b>	/	/	/	/	/	/	/	/	/	2	1,7	1,6	<b>46</b>
<b>48</b>	/	/	/	/	/	/	/	/	/	/	1,3	1,2	<b>48</b>
<b>50</b>	/	/	/	/	/	/	/	/	/	/	/	/	<b>50</b>
<b>Nta</b>	<b>16</b>	<b>14</b>	<b>12</b>	<b>10</b>	<b>8</b>	<b>8</b>	<b>6</b>	<b>6</b>	<b>4</b>	<b>4</b>	<b>4</b>	<b>4</b>	<b>Nta</b>



Tabelle di portata - lifting capacities



m	<b>35 t</b>					<b>360°</b>				<b>SAE J765</b>				m
<b>LB</b>	<b>12,4</b>	<b>16,5</b>	<b>20,6</b>	<b>24,7</b>	<b>28,8</b>	<b>32,9</b>	<b>37</b>	<b>41,1</b>	<b>45,2</b>	<b>49,3</b>	<b>53,4</b>	<b>58</b>	<b>LB</b>	
<b>3</b>	138	/	/	/	/	/	/	/	/	/	/	/	<b>3</b>	
<b>3,5</b>	114,6	95,6	91	/	/	/	/	/	/	/	/	/	<b>3,5</b>	
<b>4</b>	100,3	93,6	91,9	73,3	/	/	/	/	/	/	/	/	<b>4</b>	
<b>4,5</b>	89	82,9	88,4	73,9	55,6	/	/	/	/	/	/	/	<b>4,5</b>	
<b>5</b>	79,6	76,1	79,1	74,4	55,9	48,2	/	/	/	/	/	/	<b>5</b>	
<b>6</b>	65,1	62,5	66,1	65,5	56,7	48,7	/	/	/	/	/	/	<b>6</b>	
<b>7</b>	54,1	52,9	56,7	56,4	55,6	49,3	46,9	34,7	/	/	/	/	<b>7</b>	
<b>8</b>	46	45,2	49,7	49,8	49,4	48,7	47,4	34,4	/	/	/	/	<b>8</b>	
<b>9</b>	39,5	39,2	43,3	43,4	43	42,4	41,6	32,1	28,9	/	/	/	<b>9</b>	
<b>10</b>	/	34,4	38,1	38,3	38	37,3	36,6	29,9	27	21,9	/	/	<b>10</b>	
<b>12</b>	/	27,2	30,5	30,6	30,3	29,5	29	26,3	23,8	20,7	18,5	12,4	<b>12</b>	
<b>14</b>	/	/	24,9	25,2	24,7	24,1	24,9	23,5	21,1	18,5	17,4	11,3	<b>14</b>	
<b>16</b>	/	/	20,8	21	20,7	20	20,8	19,4	18,9	16,5	15,9	10,3	<b>16</b>	
<b>18</b>	/	/	/	17,7	17,5	16,9	17,5	16,2	16,5	14,9	14,8	9,3	<b>18</b>	
<b>20</b>	/	/	/	15,2	14,9	14,2	15	13,7	13,9	13,5	13,4	8,7	<b>20</b>	
<b>22</b>	/	/	/	/	12,8	12,2	13	11,6	11,8	11,6	12,2	7,9	<b>22</b>	
<b>24</b>	/	/	/	/	11	10,8	11,1	9,9	10,4	10,3	10,9	7,1	<b>24</b>	
<b>26</b>	/	/	/	/	/	10,1	9,7	8,9	9,7	9,4	9,6	6,4	<b>26</b>	
<b>28</b>	/	/	/	/	/	8,8	8,4	8,3	8,9	8,6	8,2	5,8	<b>28</b>	
<b>30</b>	/	/	/	/	/	/	7,3	7,7	7,7	7,5	7,1	5,3	<b>30</b>	
<b>32</b>	/	/	/	/	/	/	6,8	7,3	6,8	6,6	6,2	4,8	<b>32</b>	
<b>34</b>	/	/	/	/	/	/	/	6,6	5,9	5,7	5,3	4,4	<b>34</b>	
<b>36</b>	/	/	/	/	/	/	/	5,7	5,2	5	4,6	3,9	<b>36</b>	
<b>38</b>	/	/	/	/	/	/	/	/	4,5	4,2	3,9	3,5	<b>38</b>	
<b>40</b>	/	/	/	/	/	/	/	/	3,9	3,6	3,3	3,2	<b>40</b>	
<b>42</b>	/	/	/	/	/	/	/	/	3,4	3,1	2,8	2,8	<b>42</b>	
<b>44</b>	/	/	/	/	/	/	/	/	/	2,5	2,3	2,2	<b>44</b>	
<b>46</b>	/	/	/	/	/	/	/	/	/	2,1	1,8	1,7	<b>46</b>	
<b>48</b>	/	/	/	/	/	/	/	/	/	/	1,4	1,3	<b>48</b>	
<b>50</b>	/	/	/	/	/	/	/	/	/	/	/	/	<b>50</b>	
<b>Nta</b>	<b>16</b>	<b>14</b>	<b>12</b>	<b>10</b>	<b>8</b>	<b>8</b>	<b>6</b>	<b>6</b>	<b>4</b>	<b>4</b>	<b>4</b>	<b>4</b>	<b>Nta</b>	

Tabelle di portata - lifting capacities



m	25 t									360°				DIN 15019.2				m
	LB	12,4	16,5	20,6	24,7	28,8	32,9	37	41,1	45,2	49,3	53,4	58	LB				
<b>3</b>	115	/	/	/	/	/	/	/	/	/	/	/	/	<b>3</b>				
<b>3,5</b>	101	95,6	85,7	/	/	/	/	/	/	/	/	/	/	<b>3,5</b>				
<b>4</b>	88,2	87,3	86,6	69,1	/	/	/	/	/	/	/	/	/	<b>4</b>				
<b>4,5</b>	78,1	77,2	77,6	69,6	52,4	/	/	/	/	/	/	/	/	<b>4,5</b>				
<b>5</b>	69,5	70,6	70,5	69,9	52,7	45,4	/	/	/	/	/	/	/	<b>5</b>				
<b>6</b>	56,2	58,1	58,2	56,7	53,4	45,9	/	/	/	/	/	/	/	<b>6</b>				
<b>7</b>	46,7	48,5	50,2	49,2	48,1	46,4	44,2	32,7	/	/	/	/	/	<b>7</b>				
<b>8</b>	39,5	41,4	43	43,1	42,7	42	41,4	32,4	/	/	/	/	/	<b>8</b>				
<b>9</b>	33,8	35,8	37,4	37,5	37,1	36,4	35,8	30,2	27,2	/	/	/	/	<b>9</b>				
<b>10</b>	/	31,4	32,9	33	32,7	32	31,4	28,2	25,4	23,9	/	/	/	<b>10</b>				
<b>12</b>	/	24,6	26,2	26,3	26	26,5	26	24,7	22,4	20,5	17,4	12,2	/	<b>12</b>				
<b>14</b>	/	/	21,3	21,5	21,2	21,5	21,3	19,9	19,9	18,3	16,4	11,1	/	<b>14</b>				
<b>16</b>	/	/	17,7	17,9	17,6	16	17,7	16,4	16,5	16,4	15	10,1	/	<b>16</b>				
<b>18</b>	/	/	/	15,1	14,8	14,2	14,9	13,6	13,8	14,2	13,9	8,8	/	<b>18</b>				
<b>20</b>	/	/	/	12,8	12,5	11,9	12,6	11,3	11,9	11,9	12,4	8,2	/	<b>20</b>				
<b>22</b>	/	/	/	/	10,7	10,9	10,8	10,1	11,1	10,7	10,6	7,4	/	<b>22</b>				
<b>24</b>	/	/	/	/	9	9,6	9,1	9,4	10	9,4	8,4	6,7	/	<b>24</b>				
<b>26</b>	/	/	/	/	/	8,1	7,6	8,8	8,1	7,8	7,4	6,1	/	<b>26</b>				
<b>28</b>	/	/	/	/	/	6,8	7	7,8	6,8	6,6	6,1	5,5	/	<b>28</b>				
<b>30</b>	/	/	/	/	/	/	6,3	6,7	6,1	5,5	5	5	/	<b>30</b>				
<b>32</b>	/	/	/	/	/	/	5,4	5,7	5,1	4,6	4,2	4,1	/	<b>32</b>				
<b>34</b>	/	/	/	/	/	/	/	4,6	4,3	3,8	3,4	3,3	/	<b>34</b>				
<b>36</b>	/	/	/	/	/	/	/	3,9	3,6	3,1	2,7	2,6	/	<b>36</b>				
<b>38</b>	/	/	/	/	/	/	/	/	3	2,4	2,1	2	/	<b>38</b>				
<b>40</b>	/	/	/	/	/	/	/	/	2,4	1,9	1,5	1,5	/	<b>40</b>				
<b>42</b>	/	/	/	/	/	/	/	/	1,9	1,4	1	1	/	<b>42</b>				
<b>44</b>	/	/	/	/	/	/	/	/	/	0,9	/	/	/	<b>44</b>				
<b>Nta</b>	<b>16</b>	<b>14</b>	<b>12</b>	<b>10</b>	<b>8</b>	<b>8</b>	<b>6</b>	<b>6</b>	<b>4</b>	<b>4</b>	<b>4</b>	<b>4</b>	<b>Nta</b>					

Tabelle di portata - lifting capacities

m	25 t						360°			SAE J765			m	
	LB	12,4	16,5	20,6	24,7	28,8	32,9	37	41,1	45,2	49,3	53,4		58
<b>3</b>	122	/	/	/	/	/	/	/	/	/	/	/	/	<b>3</b>
<b>3,5</b>	107,2	101,5	91	/	/	/	/	/	/	/	/	/	/	<b>3,5</b>
<b>4</b>	93,6	92,7	91,9	73,3	/	/	/	/	/	/	/	/	/	<b>4</b>
<b>4,5</b>	82,9	81,9	82,4	73,9	55,6	/	/	/	/	/	/	/	/	<b>4,5</b>
<b>5</b>	73,8	74,9	74,8	74,2	55,9	48,2	/	/	/	/	/	/	/	<b>5</b>
<b>6</b>	59,7	61,7	61,8	60,2	56,7	48,7	/	/	/	/	/	/	/	<b>6</b>
<b>7</b>	49,6	51,5	53,3	52,2	51,1	49,3	46,9	34,7	/	/	/	/	/	<b>7</b>
<b>8</b>	41,9	43,9	45,6	45,8	45,3	44,6	43,9	34,4	/	/	/	/	/	<b>8</b>
<b>9</b>	35,9	38	39,7	39,8	39,4	38,6	38	32,1	28,9	/	/	/	/	<b>9</b>
<b>10</b>	/	33,3	34,9	35	34,7	34	33,3	29,9	27	25,4	/	/	/	<b>10</b>
<b>12</b>	/	26,1	27,8	27,9	27,6	28,1	27,6	26,2	23,8	21,8	18,5	13	/	<b>12</b>
<b>14</b>	/	/	22,6	22,8	22,5	22,8	22,6	21,1	21,1	19,4	17,4	11,8	/	<b>14</b>
<b>16</b>	/	/	18,8	19	18,7	17	18,8	17,4	17,5	17,4	15,9	10,7	/	<b>16</b>
<b>18</b>	/	/	/	16	15,7	15,1	15,8	14,4	14,6	15,1	14,8	9,3	/	<b>18</b>
<b>20</b>	/	/	/	13,6	13,3	12,6	13,4	12	12,6	12,6	13,2	8,7	/	<b>20</b>
<b>22</b>	/	/	/	/	11,4	11,6	11,5	10,7	11,8	11,4	11,3	7,9	/	<b>22</b>
<b>24</b>	/	/	/	/	9,6	10,2	9,7	10	10,6	10	8,9	7,1	/	<b>24</b>
<b>26</b>	/	/	/	/	/	8,6	8,1	9,3	8,6	8,3	7,9	6,5	/	<b>26</b>
<b>28</b>	/	/	/	/	/	7,2	7,4	8,3	7,2	7	6,5	5,8	/	<b>28</b>
<b>30</b>	/	/	/	/	/	/	6,7	7,1	6,5	5,8	5,3	5,3	/	<b>30</b>
<b>32</b>	/	/	/	/	/	/	5,7	6,1	5,4	4,9	4,5	4,4	/	<b>32</b>
<b>34</b>	/	/	/	/	/	/	/	4,9	4,6	4	3,6	3,5	/	<b>34</b>
<b>36</b>	/	/	/	/	/	/	/	4,1	3,8	3,3	2,9	2,8	/	<b>36</b>
<b>38</b>	/	/	/	/	/	/	/	/	3,2	2,5	2,2	2,1	/	<b>38</b>
<b>40</b>	/	/	/	/	/	/	/	/	2,5	2	1,6	1,6	/	<b>40</b>
<b>42</b>	/	/	/	/	/	/	/	/	2	1,5	1,1	1,1	/	<b>42</b>
<b>44</b>	/	/	/	/	/	/	/	/	/	1	/	/	/	<b>44</b>
<b>Nta</b>	<b>16</b>	<b>14</b>	<b>12</b>	<b>10</b>	<b>8</b>	<b>8</b>	<b>6</b>	<b>6</b>	<b>4</b>	<b>4</b>	<b>4</b>	<b>4</b>	<b>Nta</b>	

Tabelle di portata - lifting capacities





m	<b>13 t</b>				<b>360°</b>				<b>DIN 15019.2</b>				m
<b>LB</b>	<b>12,4</b>	<b>16,5</b>	<b>20,6</b>	<b>24,7</b>	<b>28,8</b>	<b>32,9</b>	<b>37</b>	<b>41,1</b>	<b>45,2</b>	<b>49,3</b>	<b>53,4</b>	<b>58</b>	<b>LB</b>
<b>3</b>	105	/	/	/	/	/	/	/	/	/	/	/	<b>3</b>
<b>3,5</b>	92,6	91,6	85,7	/	/	/	/	/	/	/	/	/	<b>3,5</b>
<b>4</b>	80,4	79,4	79,8	69,1	/	/	/	/	/	/	/	/	<b>4</b>
<b>4,5</b>	70,4	71,4	71,4	69,6	52,4	/	/	/	/	/	/	/	<b>4,5</b>
<b>5</b>	62,3	63,4	63,4	62,7	52,7	45,4	/	/	/	/	/	/	<b>5</b>
<b>6</b>	50,2	52,1	52,6	52,3	51,6	45,9	/	/	/	/	/	/	<b>6</b>
<b>7</b>	41,5	43,4	45	45,1	44,8	44,1	43,4	32,7	/	/	/	/	<b>7</b>
<b>8</b>	35	36,9	38,5	38,6	38,3	37,6	37	32,4	/	/	/	/	<b>8</b>
<b>9</b>	29,8	31,8	33,4	33,5	33,2	32,5	31,9	30,2	28,5	/	/	/	<b>9</b>
<b>10</b>	/	29,2	29,3	29,4	29,1	28,4	28,9	27,8	26,6	22,1	/	/	<b>10</b>
<b>12</b>	/	28,3	23,2	23,3	21,8	22,3	23	20,6	21,9	20,5	16,5	12,3	<b>12</b>
<b>14</b>	/	/	18,5	18,7	17,4	16,6	18,4	15,8	17,8	17,5	15,6	11,1	<b>14</b>
<b>16</b>	/	/	14,1	14,4	13,3	14,1	14,1	13,3	13,6	14,3	13,1	10,2	<b>16</b>
<b>18</b>	/	/	/	11,2	10,9	11,5	11	11,5	11,5	11,2	10,1	8,9	<b>18</b>
<b>20</b>	/	/	/	8,8	8,5	9,1	9,6	9,9	9,1	8,9	8	8,2	<b>20</b>
<b>22</b>	/	/	/	/	6,7	7,3	8	8	7,3	7	6,6	6,6	<b>22</b>
<b>24</b>	/	/	/	/	5,2	5,8	6,5	6,6	6,2	5,6	5,1	5,2	<b>24</b>
<b>26</b>	/	/	/	/	/	4,6	5,3	5,3	5	4,4	4	3,9	<b>26</b>
<b>28</b>	/	/	/	/	/	3,6	4,3	4,3	4	3,4	3	3	<b>28</b>
<b>30</b>	/	/	/	/	/	/	3,4	3,5	3,1	2,6	2,2	2,1	<b>30</b>
<b>32</b>	/	/	/	/	/	/	2,6	2,7	2,4	1,8	1,5	1,4	<b>32</b>
<b>34</b>	/	/	/	/	/	/	/	2,1	1,8	1,2	0,9	0,8	<b>34</b>
<b>36</b>	/	/	/	/	/	/	/	1,5	1,2	0,7	/	/	<b>36</b>
<b>38</b>	/	/	/	/	/	/	/	/	0,7	/	/	/	<b>38</b>
<b>Nta</b>	<b>16</b>	<b>14</b>	<b>12</b>	<b>10</b>	<b>8</b>	<b>8</b>	<b>6</b>	<b>6</b>	<b>4</b>	<b>4</b>	<b>4</b>	<b>4</b>	<b>Nta</b>

Tabelle di portata - lifting capacities

m	<b>13 t</b>					<b>360°</b>				<b>SAE J765</b>			m
<b>LB</b>	<b>12,4</b>	<b>16,5</b>	<b>20,6</b>	<b>24,7</b>	<b>28,8</b>	<b>32,9</b>	<b>37</b>	<b>41,1</b>	<b>45,2</b>	<b>49,3</b>	<b>53,4</b>	<b>58</b>	<b>LB</b>
<b>3</b>	110	/	/	/	/	/	/	/	/	/	/	/	<b>3</b>
<b>3,5</b>	98,3	97,2	91	/	/	/	/	/	/	/	/	/	<b>3,5</b>
<b>4</b>	85,3	84,3	84,7	73,3	/	/	/	/	/	/	/	/	<b>4</b>
<b>4,5</b>	74,7	75,8	75,8	73,9	55,6	/	/	/	/	/	/	/	<b>4,5</b>
<b>5</b>	66,1	67,3	67,3	66,6	55,9	48,2	/	/	/	/	/	/	<b>5</b>
<b>6</b>	53,3	55,3	55,8	55,5	54,8	48,7	/	/	/	/	/	/	<b>6</b>
<b>7</b>	44,1	46,1	47,8	47,9	47,6	46,8	46,1	34,7	/	/	/	/	<b>7</b>
<b>8</b>	37,2	39,2	40,9	41	40,7	39,9	39,3	34,4	/	/	/	/	<b>8</b>
<b>9</b>	31,6	33,8	35,5	35,6	35,2	34,5	33,9	32,1	30,3	/	/	/	<b>9</b>
<b>10</b>	/	31	31,1	31,2	30,9	30,1	30,7	29,5	28,2	23,5	/	/	<b>10</b>
<b>12</b>	/	30	24,6	24,7	23,1	23,7	24,4	21,9	23,2	21,8	17,5	13,1	<b>12</b>
<b>14</b>	/	/	19,6	19,9	18,5	17,6	19,5	16,8	18,9	18,6	16,6	11,8	<b>14</b>
<b>16</b>	/	/	15	15,3	14,1	15	15	14,1	14,4	15,2	13,9	10,8	<b>16</b>
<b>18</b>	/	/	/	11,9	11,6	12,2	11,7	12,2	12,2	11,9	10,7	9,4	<b>18</b>
<b>20</b>	/	/	/	9,3	9	9,7	10,2	10,5	9,7	9,4	8,5	8,7	<b>20</b>
<b>22</b>	/	/	/	/	7,1	7,7	8,5	8,5	7,7	7,4	7	7	<b>22</b>
<b>24</b>	/	/	/	/	5,5	6,2	6,9	7	6,6	5,9	5,4	5,5	<b>24</b>
<b>26</b>	/	/	/	/	/	4,9	5,6	5,6	5,3	4,7	4,2	4,1	<b>26</b>
<b>28</b>	/	/	/	/	/	3,8	4,6	4,6	4,2	3,6	3,2	3,2	<b>28</b>
<b>30</b>	/	/	/	/	/	/	3,6	3,7	3,3	2,8	2,3	2,2	<b>30</b>
<b>32</b>	/	/	/	/	/	/	2,8	2,9	2,5	1,9	1,6	1,5	<b>32</b>
<b>34</b>	/	/	/	/	/	/	/	2,2	1,9	1,3	1	0,8	<b>34</b>
<b>36</b>	/	/	/	/	/	/	/	1,6	1,3	0,7	/	/	<b>36</b>
<b>38</b>	/	/	/	/	/	/	/	/	0,7	/	/	/	<b>38</b>
<b>Nta</b>	<b>16</b>	<b>14</b>	<b>12</b>	<b>10</b>	<b>8</b>	<b>8</b>	<b>6</b>	<b>6</b>	<b>4</b>	<b>4</b>	<b>4</b>	<b>4</b>	<b>Nta</b>

Tablelle di portata - lifting capacities



m	<b>7 t</b>				<b>360°</b>				<b>DIN 15019.2</b>				m
<b>LB</b>	<b>12,4</b>	<b>16,5</b>	<b>20,6</b>	<b>24,7</b>	<b>28,8</b>	<b>32,9</b>	<b>37</b>	<b>41,1</b>	<b>45,2</b>	<b>49,3</b>	<b>53,4</b>	<b>58</b>	<b>LB</b>
<b>3</b>	103	/	/	/	/	/	/	/	/	/	/	/	<b>3</b>
<b>3,5</b>	88,1	87	85,7	/	/	/	/	/	/	/	/	/	<b>3,5</b>
<b>4</b>	75,9	74,8	75,3	69,1	/	/	/	/	/	/	/	/	<b>4</b>
<b>4,5</b>	66,3	67,4	67,4	66,7	52,4	/	/	/	/	/	/	/	<b>4,5</b>
<b>5</b>	58,7	59,9	59,7	59	52,7	45,4	/	/	/	/	/	/	<b>5</b>
<b>6</b>	47,2	49	50,4	49,3	48,5	45,9	/	/	/	/	/	/	<b>6</b>
<b>7</b>	38,9	40,8	42,4	42,5	42,2	41,4	40,8	32,7	/	/	/	/	<b>7</b>
<b>8</b>	32,7	34,6	36,2	36,3	36	35,3	34,6	32,4	/	/	/	/	<b>8</b>
<b>9</b>	27,8	29,8	31,3	31,5	31,1	30,4	30,5	28,3	27,2	/	/	/	<b>9</b>
<b>10</b>	/	25,9	27,5	27,6	27,2	26,6	27,3	24,6	25,4	20,6	/	/	<b>10</b>
<b>12</b>	/	18,1	20,4	20,6	20,1	19,1	20,3	17,3	18,5	18,1	16,5	11,7	<b>12</b>
<b>14</b>	/	/	14,7	14,9	14,5	15,2	14,6	14,1	14,9	14,8	13,5	10,6	<b>14</b>
<b>16</b>	/	/	10,9	11,1	10,7	11,4	11,6	12,2	11,8	11,1	10,6	9,7	<b>16</b>
<b>18</b>	/	/	/	8,4	8,1	8,7	9,4	9,5	9,1	8,4	7,9	8	<b>18</b>
<b>20</b>	/	/	/	6,4	6,1	6,7	7,4	7,4	7,1	6,4	5,9	6	<b>20</b>
<b>22</b>	/	/	/	/	4,5	5,1	5,8	5,9	5,5	4,9	4,5	4,4	<b>22</b>
<b>24</b>	/	/	/	/	3,2	3,9	4,5	4,6	4,2	3,6	3,3	3,2	<b>24</b>
<b>26</b>	/	/	/	/	/	2,8	3,5	3,6	3,2	2,6	2,2	2,2	<b>26</b>
<b>28</b>	/	/	/	/	/	2	2,6	2,7	2,4	1,8	1,4	1,3	<b>28</b>
<b>30</b>	/	/	/	/	/	/	1,9	2	1,6	1,1	/	/	<b>30</b>
<b>Nta</b>	<b>16</b>	<b>14</b>	<b>12</b>	<b>10</b>	<b>8</b>	<b>8</b>	<b>6</b>	<b>6</b>	<b>4</b>	<b>4</b>	<b>4</b>	<b>4</b>	<b>Nta</b>

Tabelle di portata - lifting capacities



m	<b>7 t</b>				<b>360°</b>				<b>SAE J765</b>				m
<b>LB</b>	<b>12,4</b>	<b>16,5</b>	<b>20,6</b>	<b>24,7</b>	<b>28,8</b>	<b>32,9</b>	<b>37</b>	<b>41,1</b>	<b>45,2</b>	<b>49,3</b>	<b>53,4</b>	<b>58</b>	<b>LB</b>
<b>3</b>	110	/	/	/	/	/	/	/	/	/	/	/	<b>3</b>
<b>3,5</b>	93,5	92,4	91	/	/	/	/	/	/	/	/	/	<b>3,5</b>
<b>4</b>	80,6	79,4	79,9	73,3	/	/	/	/	/	/	/	/	<b>4</b>
<b>4,5</b>	70,4	71,5	71,5	70,8	55,6	/	/	/	/	/	/	/	<b>4,5</b>
<b>5</b>	62,3	63,6	63,4	62,6	55,9	48,2	/	/	/	/	/	/	<b>5</b>
<b>6</b>	50,1	52	53,5	52,3	51,5	48,7	/	/	/	/	/	/	<b>6</b>
<b>7</b>	41,3	43,3	45	45,1	44,8	43,9	43,3	34,7	/	/	/	/	<b>7</b>
<b>8</b>	34,7	36,7	38,4	38,5	38,2	37,5	36,7	34,4	/	/	/	/	<b>8</b>
<b>9</b>	29,5	31,6	33,2	33,4	33	32,3	32,4	30,1	28,9	/	/	/	<b>9</b>
<b>10</b>	/	27,5	29,2	29,3	28,9	28,2	29	26,1	27	21,9	/	/	<b>10</b>
<b>12</b>	/	19,2	21,7	21,9	21,3	20,3	21,5	18,4	19,6	19,3	17,5	12,4	<b>12</b>
<b>14</b>	/	/	15,6	15,8	15,4	16,1	15,5	15	15,8	15,7	14,3	11,3	<b>14</b>
<b>16</b>	/	/	11,6	11,8	11,4	12,1	12,3	13	12,5	11,8	11,3	10,3	<b>16</b>
<b>18</b>	/	/	/	8,9	8,6	9,2	10	10,1	9,7	8,9	8,4	8,5	<b>18</b>
<b>20</b>	/	/	/	6,8	6,5	7,1	7,9	7,9	7,5	6,8	6,3	6,4	<b>20</b>
<b>22</b>	/	/	/	/	4,8	5,4	6,2	6,3	5,8	5,2	4,8	4,7	<b>22</b>
<b>24</b>	/	/	/	/	3,4	4,1	4,8	4,9	4,5	3,8	3,5	3,4	<b>24</b>
<b>26</b>	/	/	/	/	/	3	3,7	3,8	3,4	2,8	2,3	2,3	<b>26</b>
<b>28</b>	/	/	/	/	/	2,1	2,8	2,9	2,5	1,9	1,5	1,4	<b>28</b>
<b>30</b>	/	/	/	/	/	/	2	2,1	1,7	1,2	/	/	<b>30</b>
<b>Nta</b>	<b>16</b>	<b>14</b>	<b>12</b>	<b>10</b>	<b>8</b>	<b>8</b>	<b>6</b>	<b>6</b>	<b>4</b>	<b>4</b>	<b>4</b>	<b>4</b>	<b>Nta</b>

Tabelle di portata - lifting capacities





m	<b>3 t</b>					<b>360°</b>			<b>DIN 15019.2</b>				m
<b>LB</b>	<b>12,4</b>	<b>16,5</b>	<b>20,6</b>	<b>24,7</b>	<b>28,8</b>	<b>32,9</b>	<b>37</b>	<b>41,1</b>	<b>45,2</b>	<b>49,3</b>	<b>53,4</b>	<b>58</b>	<b>LB</b>
<b>3</b>	95	/	/	/	/	/	/	/	/	/	/	/	<b>3</b>
<b>3,5</b>	80,5	79,3	79,8	/	/	/	/	/	/	/	/	/	<b>3,5</b>
<b>4</b>	69,2	70,2	68,5	65,6	/	/	/	/	/	/	/	/	<b>4</b>
<b>4,5</b>	60,4	61,5	61,5	60,7	49,8	/	/	/	/	/	/	/	<b>4,5</b>
<b>5</b>	53,4	55,3	54,4	53,8	50,1	43,1	/	/	/	/	/	/	<b>5</b>
<b>6</b>	42,8	44,7	46,3	45,8	44,2	43,6	/	/	/	/	/	/	<b>6</b>
<b>7</b>	35,3	37,1	38,7	38,8	38,4	37,7	37,1	31,1	/	/	/	/	<b>7</b>
<b>8</b>	29,6	31,4	33	33,1	32,7	32	31,5	30,8	/	/	/	/	<b>8</b>
<b>9</b>	24,1	26,5	27,9	28	27,7	27,1	27,8	26,5	25,3	/	/	/	<b>9</b>
<b>10</b>	/	21,5	23,8	24	23,5	22,4	23,6	21,4	21,8	20,2	/	/	<b>10</b>
<b>12</b>	/	13,8	15,9	16,1	15,7	16,2	15,8	14,5	15,4	16	15,4	10,9	<b>12</b>
<b>14</b>	/	/	11,3	11,4	11	11,7	12	12,6	12,1	11,3	10,8	9,9	<b>14</b>
<b>16</b>	/	/	8,1	8,4	7,9	8,6	9,3	9,3	8,9	8,3	7,8	7,8	<b>16</b>
<b>18</b>	/	/	/	6,1	5,8	6,3	7,1	7,1	6,7	6,1	5,8	5,6	<b>18</b>
<b>20</b>	/	/	/	4,5	4,2	4,7	5,4	5,4	5	4,5	4,1	4	<b>20</b>
<b>22</b>	/	/	/	/	2,9	3,4	4,1	4,1	3,8	3,2	2,8	2,8	<b>22</b>
<b>Nta</b>	<b>16</b>	<b>14</b>	<b>12</b>	<b>10</b>	<b>8</b>	<b>8</b>	<b>6</b>	<b>6</b>	<b>4</b>	<b>4</b>	<b>4</b>	<b>4</b>	<b>Nta</b>





Tabelle di portata - lifting capacities

m	<b>3 t</b>					<b>360°</b>				<b>SAE J765</b>			m
<b>LB</b>	<b>12,4</b>	<b>16,5</b>	<b>20,6</b>	<b>24,7</b>	<b>28,8</b>	<b>32,9</b>	<b>37</b>	<b>41,1</b>	<b>45,2</b>	<b>49,3</b>	<b>53,4</b>	<b>58</b>	<b>LB</b>
<b>3</b>	100	/	/	/	/	/	/	/	/	/	/	/	<b>3</b>
<b>3,5</b>	85,4	84,2	84,7	/	/	/	/	/	/	/	/	/	<b>3,5</b>
<b>4</b>	73,4	74,5	72,7	69,7	/	/	/	/	/	/	/	/	<b>4</b>
<b>4,5</b>	64,1	65,2	65,2	64,4	52,8	/	/	/	/	/	/	/	<b>4,5</b>
<b>5</b>	56,7	58,7	57,8	57,1	53,1	45,8	/	/	/	/	/	/	<b>5</b>
<b>6</b>	45,5	47,4	49,1	48,6	46,9	46,3	/	/	/	/	/	/	<b>6</b>
<b>7</b>	37,5	39,4	41	41,1	40,7	40	39,4	33	/	/	/	/	<b>7</b>
<b>8</b>	31,5	33,4	35	35,1	34,7	34	33,5	32,7	/	/	/	/	<b>8</b>
<b>9</b>	25,6	28,1	29,6	29,7	29,4	28,7	29,5	28,1	26,9	/	/	/	<b>9</b>
<b>10</b>	/	22,8	25,3	25,5	25	23,8	25,1	22,7	23,1	21,4	/	/	<b>10</b>
<b>12</b>	/	14,6	16,9	17,1	16,7	17,2	16,8	15,4	16,4	17	16,4	11,6	<b>12</b>
<b>14</b>	/	/	11,9	12,1	11,6	12,4	12,7	13,3	12,8	12	11,5	10,5	<b>14</b>
<b>16</b>	/	/	8,6	8,9	8,4	9,1	9,9	9,9	9,5	8,8	8,3	8,3	<b>16</b>
<b>18</b>	/	/	/	6,5	6,1	6,7	7,5	7,5	7,1	6,5	6,1	5,9	<b>18</b>
<b>20</b>	/	/	/	4,7	4,4	5	5,7	5,7	5,3	4,7	4,3	4,2	<b>20</b>
<b>22</b>	/	/	/	/	3,1	3,7	4,3	4,3	4	3,4	3	3	<b>22</b>
<b>Nta</b>	<b>16</b>	<b>14</b>	<b>12</b>	<b>10</b>	<b>8</b>	<b>8</b>	<b>6</b>	<b>6</b>	<b>4</b>	<b>4</b>	<b>4</b>	<b>4</b>	<b>Nta</b>

## RTT 1305

### Tabella di portata su gomme posteriori - Load chart on wheels



m	Portate su gomme (445/95 R25) / Load chart on wheels (445/95 R25)						m	
Lb	12,5	20,7	12,5	20,7	12,5	20,7	Lb	
3	10,9	11,8	10,6	11,5	10	10,9	3	
4	8,7	9,9	8,4	9,6	7,9	9,1	4	
5	7	8,3	6,6	8	6,2	7,6	5	
6	5,5	7	5,2	6,7	4,8	6,3	6	
7	4,3	5,8	4	5,6	3,6	5,2	7	
8	3,3	4,9	3	4,7	2,7	4,3	8	
9	2,4	4	2,2	3,8	1,9	3,5	9	
10		3,3		3,1		2,8	10	
12		2,1		2		1,7	12	
14		1,2		1		0,8	14	
16		0,5					16	
		3 ton			7 ton			13 ton
Conf.	1	8	1	8	1	8	Conf.	
%1	0	0	0	0	0	0	%1	
%2	0	0	0	0	0	0	%2	
%3	0	0	0	0	0	0	%3	
%4	0	45	0	45	0	45	%4	
%5	0	45	0	45	0	45	%5	
Nta	6	6	6	6	6	6	Nta	

Posteriore - Rear



- Conf.: Configurazioni braccio
- %: Percentuale sfilo sezioni
- Nta: Numero tratti portanti fune
- Le portate di tabella sono comprensive del peso del bozzello
- Peso bozzello principale 1 tonn (da 80 t)
- Peso bozzello secondario 0,28 tonn (da 17 t)
- Velocità massima di traslazione: 2 km/h

- Conf.: boom configuration
- %: boom sections percentage
- Nta: number of part lines
- The load capacities values include the hook-block weight
- Main hook-block weight: 1 ton (80 t max lift)
- Auxiliary hook-block weight: 0,28 tons (17 t max lift)
- Maximum creep speed: 2 km/h

m	Portate su gomme (445/95 R25) / Load chart on wheels (445/95 R25)						m	
Lb	12,5	20,7	12,5	20,7	12,5	20,7	Lb	
3	18,4	18,9	18,1	18,5	17,5	18	3	
4	15,4	16,2	15,1	15,9	14,6	15,4	4	
5	13	14	12,7	13,8	12,3	13,3	5	
6	11,1	12,2	10,8	12	10,4	11,6	6	
7	9,4	10,7	9,2	10,5	8,8	10,1	7	
8	7,5	9,4	7,8	9,2	7,5	8,8	8	
9	5,8	7,8	6,7	8,1	6,4	7,8	9	
10		6,4		7,1		6,8	10	
12		4,3		5,5		5,2	12	
14		2,8		3,8		4	14	
16		1,7		2,6		3	16	
		3 ton			7 ton			13 ton
Conf.	1	8	1	8	1	8	Conf.	
%1	0	0	0	0	0	0	%1	
%2	0	0	0	0	0	0	%2	
%3	0	0	0	0	0	0	%3	
%4	0	45	0	45	0	45	%4	
%5	0	45	0	45	0	45	%5	
Nta	6	6	6	6	6	6	Nta	

Posteriore - Rear



- Conf.: Configurazioni braccio
- %: Percentuale sfilo sezioni
- Nta: Numero tratti portanti fune
- Le portate di tabella sono comprensive del peso del bozzello
- Peso bozzello principale 1 tonn (da 80 t)
- Peso bozzello secondario 0,28 tonn (da 17 t)
- Velocità massima di traslazione: 2 km/h

- Conf.: boom configuration
- %: boom sections percentage
- Nta: number of part lines
- The load capacities values include the hook-block weight
- Main hook-block weight: 1 ton (80 t max lift)
- Auxiliary hook-block weight: 0,28 tons (17 t max lift)
- Maximum creep speed: 2 km/h

# RTT 1305

## Tabella di portata con falcone - Load chart with swing-away

Portate su stabilizzatori 360° / Load chart on outriggers 360°							
m	58 + 10,9			58 + 20,2			m
Lb	A (b=)			B (b=)			Lb
R	0°	20°	40°	0°	20°	40°	R
3	/	/	/	/	/	/	3
4	/	/	/	/	/	/	4
5	/	/	/	/	/	/	5
6	/	/	/	/	/	/	6
7	/	/	/	/	/	/	7
8	/	/	/	/	/	/	8
9	/	/	/	/	/	/	9
10	/	/	/	/	/	/	10
12	5,8	/	/	/	/	/	12
14	5,6	/	/	/	/	/	14
16	5,5	4,3	/	3,4	/	/	16
18	5,3	4,2	3,5	3,4	/	/	18
20	5,1	4,1	3,4	3,4	/	/	20
22	4,7	4	3,3	3,3	2,8	/	22
24	4,6	3,9	3,3	3,2	2,6	/	24
26	4	3,8	3	3,1	2,5	1,9	26
28	3,1	3,8	3	3	2,4	1,9	28
30	2,3	3,2	2,9	2,9	2,3	1,8	30
32	1,7	2,5	2,7	2,3	2,2	1,8	32
34	1,1	1,7	2	1,8	2,2	1,8	34
36	0,6	1,1	1,5	1,2	2	1,7	36
38		0,7	0,9	0,7	1,7	1,7	38
40					1,2	1,6	40
42					0,7	1,3	42
44						0,8	44
Ai	29	30	31	32	33	34	Ai
%1	100	100	100	100	100	100	%1
%2	100	100	100	100	100	100	%2
%3	100	100	100	100	100	100	%3
%4	100	100	100	100	100	100	%4
%5	100	100	100	100	100	100	%5
Nta	2	2	2	2	2	2	Nta

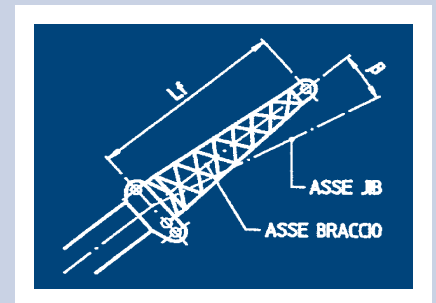
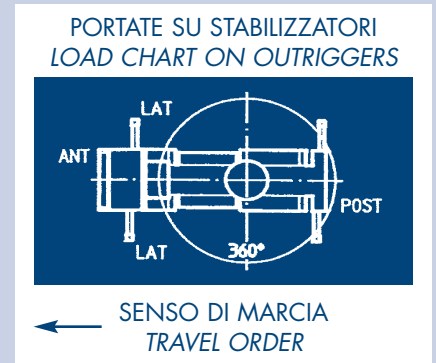

# RTT 1305

## Tabella di portata con falcone - Load chart with swing-away

Portate su stabilizzatori 360° / Load chart on outriggers 360°							
m	58 + 10,9			58 + 20,2			m
Lb	A (b=)			B (b=)			Lb
R	0°	20°	40°	0°	20°	40°	R
3	/	/	/	/	/	/	3
4	/	/	/	/	/	/	4
5	/	/	/	/	/	/	5
6	/	/	/	/	/	/	6
7	/	/	/	/	/	/	7
8	/	/	/	/	/	/	8
9	/	/	/	/	/	/	9
10	/	/	/	/	/	/	10
12	5,8	/	/	/	/	/	12
14	5,6	/	/	/	/	/	14
16	5,5	4,3	/	3,9	/	/	16
18	5,3	4,2	3,5	3,8	/	/	18
20	5,1	4,1	3,4	3,5	/	/	20
22	5	4	3,3	3,3	2,8	/	22
24	4,9	3,9	3,3	3,2	2,6	/	24
26	4,7	3,8	3,2	3,1	2,5	1,9	26
28	4,5	3,8	3,2	3	2,4	1,9	28
30	4	3,7	3,1	2,9	2,3	1,8	30
32	3,7	3,6	3,1	2,9	2,2	1,8	32
34	3	3,3	2,8	2,6	2,2	1,8	34
36	2,4	2,9	2,6	2,4	2,1	1,7	36
38	1,9	2,3	2,4	2,3	2,1	1,7	38
40	1,4	1,8	1,9	2	2	1,7	40
42	0,9	1,3	1,5	1,5	1,9	1,7	42
44		0,8	1	1,1	1,8	1,6	44
46			0,6	0,7	1,4	1,5	46
48					1	1,5	48
50					0,7	1	50
52						0,6	52
Ai	29	30	31	32	33	34	Ai
%1	100	100	100	100	100	100	%1
%2	100	100	100	100	100	100	%2
%3	100	100	100	100	100	100	%3
%4	100	100	100	100	100	100	%4
%5	100	100	100	100	100	100	%5
Nta	2	2	2	2	2	2	Nta

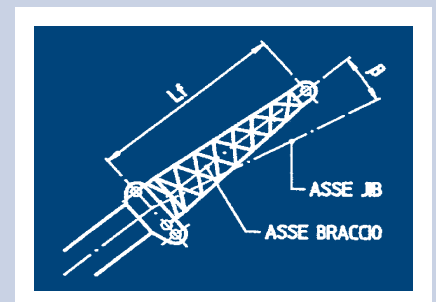
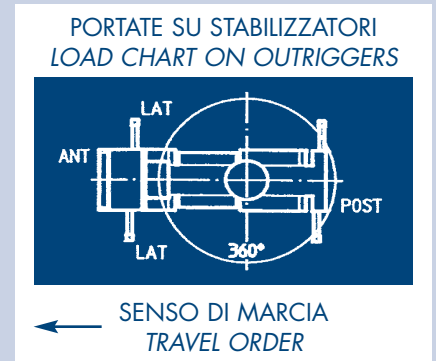

# RTT 1305

## Tabella portate con falcone - Load chart with swing-away

m	Portate su stabilizzatori 360° / Load chart on outriggers 360°						m
Lb	58 + 10,9			58 + 20,2			Lb
R	A (b=)			B (b=)			R
3	0°	20°	40°	0°	20°	40°	3
4	/	/	/	/	/	/	4
5	/	/	/	/	/	/	5
6	/	/	/	/	/	/	6
7	/	/	/	/	/	/	7
8	/	/	/	/	/	/	8
9	/	/	/	/	/	/	9
10	/	/	/	/	/	/	10
12	5,8	/	/	/	/	/	12
14	5,6	/	/	/	/	/	14
16	5,5	4,3	/	/	/	/	16
18	5,3	4,2	3,5	3,4	/	/	18
20	5,1	4,1	3,4	3,4	/	/	20
22	5	4	3,3	3,3	2,8	/	22
24	4,9	3,9	3,3	3,2	2,6	/	24
26	4,7	3,8	3,2	3,1	2,5	1,9	26
28	4,5	3,8	3,2	3	2,4	1,9	28
30	4,3	3,7	3,1	2,9	2,3	1,8	30
32	4	3,6	3,1	2,9	2,2	1,8	32
34	3,7	3,6	3	2,8	2,2	1,8	34
36	3,4	3,5	3	2,6	2,1	1,7	36
38	3,3	3,4	3	2,5	2,1	1,7	38
40	3,2	3,3	2,9	2,4	2	1,7	40
42	3	3,3	2,9	2,3	2	1,7	42
44	2,5	2,9	2,9	2,3	1,9	1,7	44
46	2,1	2,4	2,6	2,2	1,9	1,6	46
48	1,7	2	2,2	2,1	1,8	1,6	48
50	1,3	1,5	1,7	2,1	1,8	1,6	50
52	0,9	1,1		1,9	1,8	1,6	52
54	0,7			1,5	1,7	1,6	54
56				1,2	1,7	1,6	56
58				1	1,4	1,5	58
60				0,7	1,1	1,2	60
Ai	29	30	31	32	33	34	Ai
%1	100	100	100	100	100	100	%1
%2	100	100	100	100	100	100	%2
%3	100	100	100	100	100	100	%3
%4	100	100	100	100	100	100	%4
%5	100	100	100	100	100	100	%5
Nta	2	2	2	2	2	2	Nta

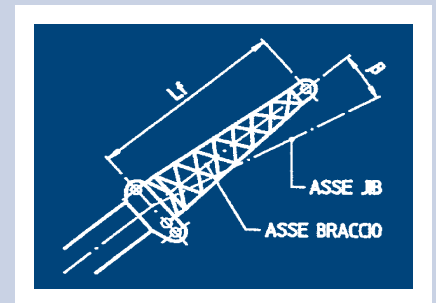
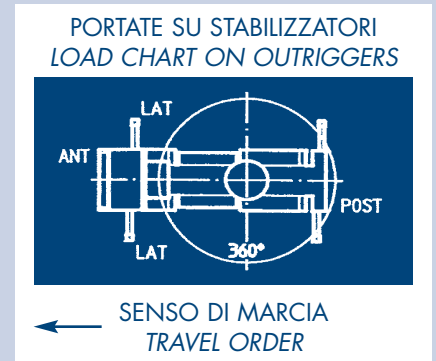

CONTRAPPESO 13 TONN  
13 TONS COUNTERWEIGHT

# RTT 1305

## Tabella portate con prolunga tralicciata e falcone - Load chart with lattice extension and swing-away

m	Provvisorio / Preliminary												m
Lb	58 + 7 + 10,9			58 + 7 + 20,2			58 + 7 + 7 + 10,9			58 + 7 + 7 + 20,2			Lb
R	C (b=)			D (b=)			E (b=)			F (b=)			R
3	0°	20°	40°	0°	20°	40°	0°	20°	40°	0°	20°	40°	3
14	4,7	/	/	/	/	/	2,8	/	/	/	/	/	14
16	4,5	2,9	/	3,5	/	/	2,7	2,5	/	2,1	/	/	16
18	4,3	2,9	/	3,3	2,9	/	2,6	2,5	/	2,1	1,9	/	18
20	4,1	2,8	/	3,2	2,8	/	2,6	2,5	/	2	1,9	/	20
22	3,9	2,7	2	3,1	2,7	2	2,5	2,4	2	2	1,9	2	22
24	3,7	2,6	1,9	3	2,6	1,9	2,3	2,4	1,9	2	1,9	1,9	24
26	3,6	2,5	1,9	2,9	2,5	1,9	2,2	2,3	1,9	1,9	1,8	1,8	26
28	3,5	2,4	1,9	2,8	2,4	1,9	2,2	2,3	1,9	1,9	1,8	1,7	28
30	3,2	2,3	1,8	2,7	2,3	1,8	2	2,1	1,8	1,8	1,8	1,6	30
32	3	2,2	1,8	2,7	2,2	1,8	1,9	2	1,8	1,8	1,7	1,5	32
34	2,6	2,2	1,8	2,6	2,2	1,8	1,8	1,9	1,8	1,7	1,7	1,4	34
36	2,5	2,1	1,7	2,5	2,1	1,7	1,7	1,7	1,7	1,7	1,7	1,4	36
38	2,5	2,1	1,7	2,5	2,1	1,7	1,6	1,6	1,7	1,7	1,6	1,3	38
40	2,4	2	1,7	2,4	2	1,7	1,5	1,5	1,7	1,6	1,6	1,3	40
42	2,3	2	1,7	2,3	2	1,7	1,4	1,4	1,7	1,6	1,6	1,2	42
44	2,1	1,9	1,7	2,3	1,9	1,7	1,3	1,3	1,7	1,6	1,5	1,2	44
46	1,9	1,9	1,6	2,2	1,9	1,6	1,3	1,2	1,6	1,5	1,5	1,1	46
48	1,5	1,8	1,6	2,1	1,8	1,6	1	1,1	1,6	1,5	1,5	1,1	48
50	1,3	1,8	1,6	1,9	1,8	1,6	0,9	1,1	1,6	1,3	1,3	1	50
52	1,1	1,7	1,5	1,6	1,8	1,6	0,8	1	1,5	1,2	1,2	1	52
54	0,8	1,5	1,4	1,4	1,7	1,6		0,9	1,4	0,9	1,1	0,9	54
56		1,2	1,3	1,1	1,7	1,6		0,9	1,2	0,8	1,1	0,9	56
58		0,8	1,1	0,8	1,4	1,5		0,8	1,1		1	0,9	58
60			0,9		1,1	1,2			0,9		0,9	0,8	60
62					0,8	0,9					0,8	0,8	62
64						0,8						0,8	64
66						0,7						0,7	66
Ai	35	36	37	38	39	40	41	42	43	44	45	46	Ai
%1	100	100	100	100	100	100	100	100	100	100	100	100	%1
%2	100	100	100	100	100	100	100	100	100	100	100	100	%2
%3	100	100	100	100	100	100	100	100	100	100	100	100	%3
%4	100	100	100	100	100	100	100	100	100	100	100	100	%4
%5	100	100	100	100	100	100	100	100	100	100	100	100	%5
Nta	2	2	2	2	2	2	2	2	2	2	2	2	Nta

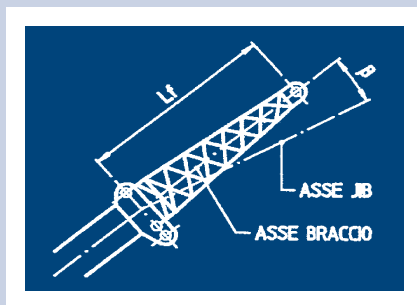

CONTRAPPESO 35 TONN  
35 TONS COUNTERWEIGHT

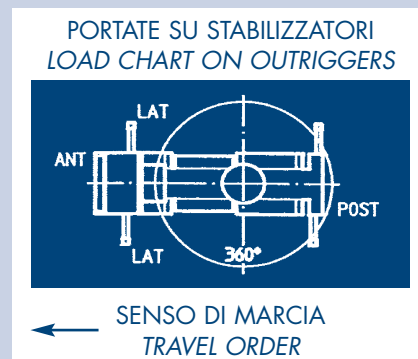

## DESCRIZIONE TECNICA

### TECHNICAL DESCRIPTION

#### Autotelaio

Trazione	Versione 10 x 6 x 8 di serie e 10 x 8 x 8 a richiesta.
Telaio	Struttura scatolata con casse porta stabilizzatori integrate, in acciaio a grana fine ad alto grado di snervamento.
Stabilizzatori	Idraulici e indipendenti con travi a doppio filo.
Motore	Euro 3 a 6 cilindri in linea turbo after-cooler raffreddato ad acqua, Iveco CURSOR 13, con potenza di 393 kW (535 HP) a 1.900 giri/min, coppia max 2.350 Nm tra 1.000 ÷ 1.620 giri/min. Capacità serbatoio gasolio: 500 litri.
Trasmissione	Cambio ZF ASTRONIC 16 marce + intarder.
Assi	1° - 2° - 4° e 5° asse sterzante, 1°- 4° e 5° motori con riduzioni planetarie ai mozzi, bloccaggio differenziale longitudinale e trasversale.
Sospensioni	Idropneumatiche indipendenti; tutti gli assi sono bloccabili idraulicamente, dotate di comandi di livellamento automatico e indipendente.
Cerchi e ruote	10 singole da 14.00 R 25 o 16.00 R 25 (a richiesta), su cerchio da 10", adatte per impiego stradale e fuoristrada.
Sterzo	Con idroguida meccanica a doppio circuito servoassistito da attuatori idraulici sugli assi. Sterzata assi anteriori e posteriori per la marcia su strada.
Freni	Freno di servizio: pneumatico servoassistito su tutte le ruote, a tre circuiti. ABS a richiesta. Freno di stazionamento: di tipo a molla agente sulle ruote del 3° e 4° asse. Freno motore con comando indipendente DEB (Decompression Engine Brake).
Sistema elettrico	24 Volt con 2 batterie da 140 Ah ciascuna.
Cabina	In acciaio trattato con fosfatizzazione, elevata visibilità in tutte le direzioni, vetri di sicurezza a normativa stradale. 2 sedili ammortizzati e regolabili. Rotofari.

## Carrier

Type	Version 10 x 6 x 8 standard and 10 x 8 x 8 on request.
Chassis	Box type, with integral outrigger boxes, made of cold bent torsion resistance high-tensile steel.
Outriggers	4 hydraulic and independent with telescopic beams. Controls on both sides of the carrier and also from both cabs.
Diesel engine	Euro 3, 6 in line turbo after-cooler water cooled, Iveco type CURSOR 13, developing 393 kW (535 HP) at 1.900 rpm, max torque 2.350 Nm between 1.000÷1.620 rpm. 500 liter fuel tank capacity.
Transmission	16 speed ZF ASTRONIC with intarder.
Axles	1st - 2nd - 4th and 5th steering axles, 1st - 4th and 5th driving axles with planetary hubs reducers; longitudinal and transversal differential locking.
Suspensions	10 hydro-pneumatic independent suspensions, lockable from the carrier and both cabs.
Wheels and tires	10 single 14.00 R 25 on 10" rims, suitable for on and off-road use. 10 single 16.00 R 25 on request on 11,25" rims.
Steering system	Heavy-duty power steering double circuit assisted by hydraulic cylinders on the axles. Independent steering from both cabs.
Brake system	Service brake: pneumatic servo assisted on all wheels, triple circuit. ABS on request. Parking brake: spring applied acting on 3rd and 4th axle. Engine brake with independent control DEB (Decompression Engine Brake).
Electric system	24 Volt with two 140 Ah batteries.
Driving cab	Steel made with phosphate treatment, full visibility in all directions, safety glasses, full instrumentation, 2 full adjustable seats.



**Sovrastruttura**

Motore	Euro 3 a 6 cilindri in linea turbo after-cooler raffreddato ad acqua, marca Iveco tipo Nef, con potenza 169 kW (230 CV) secondo DIN a 2.300 giri/min. Capacità serbatoio gasolio: 250 litri.
Impianto idraulico	Il motore Iveco NEF comanda 1 pompa doppia a cilindrata variabile per alimentare il distributore ed 1 pompa a cilindrata variabile per la rotazione torretta. Tutti i movimenti sono indipendenti.
Argano	Composto da tamburo con riduttore epicicloidale con freno negativo a lamelle, movimentato da un motore idraulico a pistoni assiali a cilindrata variabile. Argano ausiliario a richiesta.
Rotazione torretta	Composta da gruppo riduttore epicicloidale completo di freno negativo a lamelle, azionato da un motore idraulico a cilindrata fissa. Rotazione libera tramite comando a pedale e consenso a "uomo presente".
Sollevamento braccio	Cilindro idraulico con valvola pilotata di controllo dei movimenti.
Cabina	In acciaio trattato con fosfatizzazione, elevata visibilità in tutte le direzioni, vetri di sicurezza. Pannello operatore touch-screen da 12,1". Tutti gli input e output che la macchina necessita per il funzionamento sono gestiti dal pannello operatore agendo direttamente sul display touch-screen. Display grafico con rappresentazione di tutte le funzioni gru e servizi vari.
Braccio	Braccio standard a 6 sezioni, telescopico indipendente in acciaio ad alta resistenza, sfilabile sotto carico parziale. Possibilità di blocco e sblocco delle sezioni, tutto controllato elettronicamente ed in modo indipendente. Lunghezza da 12,4 a 58m.
Contrappeso	7,2 tonnellate standard. 13, 25 e 35 tonnellate a richiesta.
Movimentazione carro	Il carro può essere movimentato dalla cabina della torretta. Il sistema sterzante delle ruote anteriori e posteriori è controllato tramite servocomandi a leva.
Sistemi di sicurezza	Limitatore di carico con lettore e selezione delle tabelle di portata. Rappresentazione su video grafico di lunghezza, angolo braccio e raggio di lavoro. Interruttori di fine corsa sui movimenti di sfilo braccio, sollevamento, abbassamento carico.
Gestione elettronica	Tecnologia Profibus che permette di essere informati in tempo reale sullo stato della macchina, sia per effettuare interventi periodici che anomalie casuali; tutto questo mediante messaggi interattivi che ne descrivono la natura e localizzano la zona dell'eventuale anomalia. Le informazioni vengono visualizzate su un display grafico.
Servocomandi	A comando elettrico proporzionale in funzione della posizione della leva del joystick, con ritorno automatico a "0" della stessa al suo rilascio. I parametri di controllo possono essere tarati sulle necessità dell'operatore.

## Superstructure

Superstructure engine	Euro 3, 6 in line turbo after-cooler water cooled, Iveco type Nef, developing 169 kW (230 HP) at 2.300 rpm with 250 liter fuel tank capacity.
Hydraulic system	1 variable displacement piston pump feeds the distributor and 1 variable displacement piston pump for superstructure slewing. All movements are independent.
Main winch	Grooved drum with variable displacement piston motor and epicycloidal reducer with negative disks brake. Auxiliary winch on request, equal to main winch.
Slewing system	Composed by a fixed displacement piston motor with an epicycloidal reducer with negative disks brake. Free swing through a pedal and consent push-button "present man".
Boom lifting/lowering	Hydraulic jack with integral valve controlling both movements.
Working cab	Steel made with phosphate treatment, full visibility in all directions, safety glasses. 12,1" touch-screen operator panel is in charge of all crane controls. Graphic display representing all functions and crane services.
Boom	Standard 6 section telescopic independent boom, made of high resistance steel, telescoping under partial load. Possibility to lock and unlock boom sections independently, electronically controlled by a computer. Boom length from 12,4 to 58 meter.
Counterweight	7,2 tons standard. 13, 25 and 35 tons on request.
Carrier movement	Crane carrier can be controlled also from the working cab, including outriggers and suspensions; the steering system works with servo controlled levers.
Safety systems	Electronic safe-load moment indicator with displaying and selection of all load charts. It displays boom length or boom height from the round, boom angle and working radius, real and admissible load. Limit switches on boom telescoping, load lifting and lowering.
Electronic management	With Profibus technology that allows the operator to be kept informed in real time on all machine status, also regarding malfunctions and periodical interventions; all this through interactive messages that identify the nature and malfunction area. These information are shown on a graphic display.
Servocontrols	Electrically and proportionally controlled according to the joystick position, with automatic return to "0" position whenever released. All parameters can be adjusted according to the operator's needs.