

PIATTAFORME TERMICHE

Soluzioni di SOLLEVAMENTO PERSONE



MANITOU, dal telescopico



SOMMARIO //

Piattaforme a forbice	pag. 4
Piattaforme articolate	pag. 8
Piattaforme telescopiche	pag. 16
Servizi MANITOU	pag. 22
Specifiche tecniche	pag. 24

alla **piattaforma aerea termica**



Leader mondiale nella movimentazione fuoristrada, MANITOU è sinonimo di **innovazione, sicurezza e qualità** dei suoi prodotti. MANITOU progetta e costruisce macchine **che si adattano perfettamente alle esigenze degli utilizzatori** (edilizia, agricoltura, industria). **L'affidabilità, le prestazioni e la semplicità delle proprie soluzioni di movimentazione**, ne fanno dei prodotti ad alto valore aggiunto. MANITOU mette quindi tutta la sua professionalità e quella della propria rete al servizio delle esigenze del sollevamento aereo con le **piattaforme aeree termiche per l'edilizia**.

Qualunque sia la vostra attività, scoprite **l'ampia scelta di piattaforme aeree**, tutte perfettamente rispondenti alle esigenze della vostra attività come impresa edile o come società di noleggio. MANITOU garantisce anche un'assistenza tecnica rapida ed efficiente. **Tutto è stato previsto.**

Piattaforme aeree termiche **8 modelli da scoprire**



Piattaforme a forbice



3 MODELLI DISPONIBILI:





(100SC)



(120SC)



(140SC)



Ingombro ridotto e grandi prestazioni.

Potete accedere facilmente ai vostri cantieri edili grazie alla **larghezza ridotta** delle piattaforme a forbice MANITOU. Questi modelli **compatti e robusti**, dall'ingombro ridotto, offrono **grandi capacità di carico** (fino a 567 kg) e **un'ampia superficie di lavoro estensibile**. Semplici da condurre, per operare con la massima flessibilità e facilità d'uso.

“ Dispongo di
un' **autentica**
officina mobile
in altezza. ”



Piattaforme a forbice

100SC/120SC

Facilità d'uso

Varie caratteristiche conferiscono alle piattaforme aeree a forbice **una grande semplicità d'uso**. L'ingombro contenuto consente di **manovrare negli spazi ristretti**, all'esterno come all'interno. L'accesso al cestello è particolarmente facile, grazie agli **ampi gradini antiscivolo** e allo **sportello d'entrata**. Anche dall'alto si può comandare lo spostamento della macchina con la massima sicurezza, dal **posto di comando intuitivo** e ergonomico. Ma si può anche **estendere la lunghezza della piattaforma** "a occhi chiusi" (sfilo cestello su cuscinetti e blocco in posizione sicura).



Capacità da fuoristrada e sicurezza

Vi potete muovere su qualsiasi tipo di terreno senza nessun problema, grazie alla doppia trazione e a un sistema di oscillazione attiva. Potete inoltre eseguire i lavori con gli stabilizzatori posizionati, azionandoli dal posto di controllo in alto. In posizione di trasporto, **rientrano automaticamente** per evitare qualsiasi danno. Il sensore di sovraccarico indica il carico ammissibile: è tutto sotto controllo.

Robustezza e manutenzione minima

Vi potete muovere senza temere eventuali urti, perché le piattaforme a forbice sono rivestite di **lamiera metallica**. Per quanto riguarda la manutenzione, offrono un **facile accesso** ai vani motore e impianto idraulico. Il motore posto su sede girevole, consente di guadagnare tempo prezioso.



Principali impieghi dei modelli **SC**

- Edilizia, restauro
- Rifiniture (pittura, aria condizionata, riscaldamento, isolamento...)
- Pulizia, rivestimenti
- Allestimenti per eventi
- ...



Edilizia industriale



Allestimenti per eventi

Piattaforme articolate



4 MODELLI DISPONIBILI:





(160ATJ)

(160ATJ+)

(180ATJ)

(200ATJ)



Superare qualsiasi ostacolo, anche sui terreni accidentati.

Se dovete lavorare soprattutto all'esterno, su superfici irregolari o in pendenza, questa gamma è la soluzione ideale. **Altezza, carico, sbraccio, rapidità di sollevamento...** le piattaforme aeree articolate termiche MANITOU rispondono a tutte le vostre esigenze nel settore dell'edilizia. Da 16 a 20 m, da 230 a 400 kg (con la nostra 160 ATJ+), potrete trovare **la piattaforma più adatta per le vostre applicazioni.**



“ Posso eseguire
interventi molto
diversi fra di loro. ”

Piattaforme articolate

160ATJ/160ATJ+/180ATJ/200ATJ

Prestazioni da fuoristrada

Con 3 modalità di sterzata, trasmissione idrostatica, 2 assali rinforzati, la doppia trazione e un'altezza libera da terra senza pari, i modelli ATJ possono affrontare e superare gli ostacoli su qualsiasi tipo di superficie. Non temono nemmeno le pendenze del 40%. L'assale oscillante (a richiesta) assorbe le irregolarità del terreno. Mobilità e sicurezza garantite su qualsiasi terreno.

Miglior rapporto altezza/sbraccio/peso del mercato

Per raggiungere facilmente anche le zone più lontane, dall'altezza di 16 o di 20 metri, i nostri modelli offrono uno dei maggiori sbracci del mercato, rispondendo alle esigenze della maggior parte dei cantieri edili. Dalla piattaforma si dispone quindi di una zona di lavoro ottimale, senza dovere spostare la macchina, per ottimizzare le vostre operazioni e quindi la vostra produttività.



160 ATJ Nuova generazione

Scoprite le ottimizzazioni apportate al modello standard:

- miglioramento della gestione (per stadi) del regime motore per ottimizzare il controllo della potenza necessaria e quindi ridurre sensibilmente le emissioni inquinanti, la rumorosità e il consumo di gasolio.
- ruote piene più ecologiche rispetto a quelle gonfiate con schiuma poliuretana normalmente usate.

Le ruote 18" sono disponibili a richiesta per l'uso su terreni particolarmente cedevoli.

160 ATJ +

- Cestello più grande (2.40 x 0.90 m) e capacità di carico unica nel mercato (400 kg comprese 3 persone).
- Vani portaoggetti molto ampi per sistemare l'attrezzatura ingombrante (tipo neon).



Principali impieghi dei modelli ATJ

- Edilizia, restauro
- Rifiniture (pittura, aria condizionata, riscaldamento, isolamento...)
- Pulizia, rivestimenti
- Potatura
- Allestimenti per eventi
- Manutenzione, aeroporti
- ...



Dissatura



Pulizia vetri

**“ Ho una libertà
di accesso e di
movimento senza
confronto. ”**



Piattaforme articolate

160ATJ/160ATJ+/180ATJ/200ATJ



Rapidità

Si risparmia effettivamente tempo ad ogni sollevamento. Il sollevamento della piattaforma si articola in **4 movimenti** (apertura del braccio, fuoriuscita dello sfilo e rotazione torretta) che possono avvenire **contemporaneamente**. Potete quindi raggiungere la zona d'intervento in **40 secondi esatti**. Inoltre, le dimensioni e il peso della macchina, ne consentono il **facile trasporto tramite camion** da un cantiere all'altro, senza perdere un minuto.

Robustezza

A bordo di un modello ATJ si lavora con la massima serenità. La **struttura rinforzata dei bracci** aumenta la rigidità della macchina e incrementa il **comfort durante l'uso in altezza**. Il posto di comando cestello è protetto da un cofano per i lavori che possono arrecare schizzi e sporcizia (pittura, lavori con idro-pulitrici...). Il **cofano ha inoltre la funzione di protezione** dalle intemperie o dagli atti vandalici e mantiene la vostra macchina in perfetto stato.



Comfort nel lavoro

Il posto di comando ergonomico è studiato per **facilitare le manovre** ed evitare gli incidenti. Le leve per il sollevamento e lo spostamento sono posizionate distintamente sul cruscotto. Con la mano destra, si possono azionare tutti i comandi di traslazione. **Avete il controllo della motricità della vostra macchina**. Il cestello, spazioso e col piano di calpestio traforato, consente una maggiore libertà di movimento e **visibilità a terra**. E' inoltre dotato di doppie barre longitudinali per proteggere le mani dell'operatore e di una robusta cassetta porta attrezzi. Con MANITOU, comfort e sicurezza vanno di pari passo.

Principali impieghi dei modelli **ATJ**

- Edilizia, restauro
- Rifiniture (pittura, aria condizionata, riscaldamento, isolamento...)
- Pulizia, rivestimenti
- Potatura
- Allestimenti per eventi
- Manutenzione, aeroporti
- ...



Potatura



Allestimenti per eventi

**“ Ho un campo d’azione
di circa 360° senza
dovermi spostare. ”**



Piattaforme articolate

160ATJ/160ATJ+/180ATJ/200ATJ

Sicurezza

Conformi alle **direttive europee**, le piattaforme aeree ATJ sono dotate di tutti i **sistemi di protezione necessari**:

- **pedale «uomo presente»** (per evitare eventuali manovre errate in caso di assopimento o di malessere dell'operatore)
- **valvole di sicurezza** sui cilindri di sollevamento
- **posto di comando nel cestello e a terra** (per assecondare un operatore in difficoltà)
- **controllo carico, sensore d'inclinazione**
- impianto frenatura negativo
- **pompa d'emergenza** elettrica
- pneumatici antiforatura

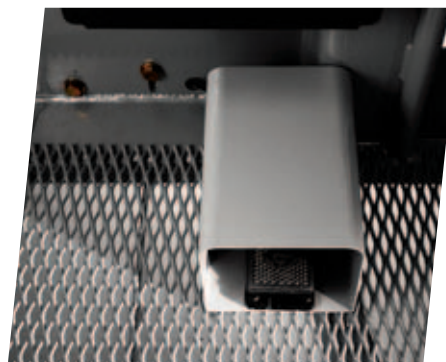

Manutenzione semplificata

La **tecnologia CAN bus integrata**, consente un **rapido controllo della situazione** della piattaforma. Un display visualizza **le anomalie e l'origine del guasto**. Il concessionario può fornire l'assistenza telefonicamente. Grazie all'ampia apertura del cofano, i tecnici possono accedere **facilmente ai vari componenti**, in modo da **ridurre notevolmente i costi di fermo macchina e di manutenzione**.

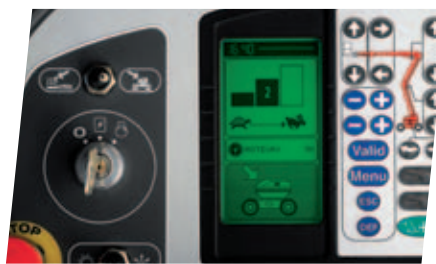

Principali impieghi dei modelli **ATJ**

- Edilizia, restauro
- Rifiniture (pittura, aria condizionata, riscaldamento, isolamento...)
- Pulizia, rivestimenti
- Potatura
- Allestimenti per eventi
- Manutenzione, aeroporti
- ...



Manutenzione portuale



Aeroporti

Piattaforme telescopiche



1 MODELLO DISPONIBILE:



he



(280TJ)

Arrivare sempre più in alto.

Le piattaforme aeree termiche a braccio telescopico sono quelle che offrono **le altezze maggiori**. Sono indispensabili per le applicazioni che richiedono uno **sbraccio notevole**, come nei grandi cantieri edili. Dotate di **caratteristiche straordinarie**: estensione eccezionale, uso fuoristrada, massima sicurezza, comfort ottimizzato, controllo della velocità... per darvi la garanzia di potere intervenire in modo **efficace e sicuro** in tutti i vostri cantieri.



**“ Intervengo
nei grossi cantieri con
la massima sicurezza. ”**



Piattaforme telescopiche

280TJ

Prestazioni da fuoristrada

I modelli TJ, dotati delle varie **modalità di sterzata**, possono **affrontare e superare gli ostacoli** su qualsiasi tipo di superficie. Queste piattaforme hanno un peso e un ingombro sensibilmente inferiori **rispetto alle concorrenti dirette** (meno pressione specifica a terra e più facilmente trasportabili). Assali rinforzati, assale anteriore oscillante, doppia trazione e bloccaggio del differenziale garantiscono la massima mobilità e sicurezza su qualsiasi terreno.



Rapidità e sicurezza dei movimenti

Guadagnare effettivamente tempo prezioso. Il sollevamento della piattaforma si articola in **movimenti proporzionali e simultanei**, che offrono **flessibilità e rapidità**, per raggiungere la zona d'intervento in **alcuni secondi**.

La gestione elettronica dei movimenti consente inoltre di ottenere una velocità lineare di spostamento del cestello fisso nello spazio (la velocità di spostamento del cestello è la stessa sia che il braccio telescopico sia sfilato o che sia rientrato).



Estensione eccellente

Le nostre piattaforme sono dotate di un sistema di articolazione del braccio che offre un' estensione incredibile. Grazie anche a un braccetto telescopico, è possibile raggiungere **zone di lavoro lontane**, **evitando semplicemente gli ostacoli**. La macchina è anche dotata di un **sistema di combinazione automatica dei movimenti di sollevamento e di sfilo** che consente di eseguire **movimenti verticali e orizzontali** (per esempio, per lavorare lungo una parete o un soffitto).



Principali impieghi dei modelli TJ

- Edilizia
- Pulizia, rivestimenti
- Potatura
- Allestimenti per eventi
- Cantieri navali
- ...



Edilizia industriale



Cantiere navale

Piattaforme a forbice

Piattaforme articolate

Piattaforme telescopiche

**“ Lavorare a
questa altezza
ormai è indispensabile
nel mio mestiere. ”**



Piattaforme telescopiche

280TJ

Comfort sul lavoro

Con un **cestello di grandi dimensioni** e fino a **350 kg di capacità di carico**, si possono sollevare fino a **3 persone con la rispettiva attrezzatura**, offrendo una maggiore **produttività** e riducendo il numero dei cicli. **I vani portaoggetti** (da 1.80 m) possono contenere i materiali più ingombranti, tipo neon. I modelli TJ dispongono anche di un **posto di comando intuitivo** e ergonomico.

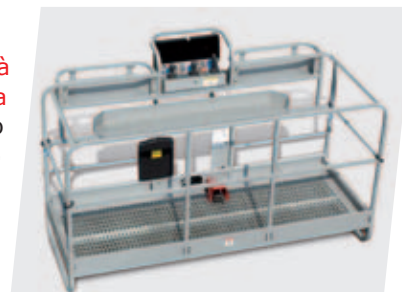

Manutenzione e sicurezza

Tutta l'esperienza maturata sui modelli ATJ (piattaforme articolate) è presente nelle piattaforme telescopiche: **la tecnologia CAN bus** e tutti i **sistemi di sicurezza**, in conformità con le direttive europee di sicurezza (pompa di emergenza elettrica, pedale «uomo presente», ecc...). Il motore, posizionato su sede girevole, consente ai tecnici di accedere facilmente a tutti i componenti e ai materiali di consumo.



Economia d'esercizio

Un sistema esclusivo MANITOU per **la gestione elettronica del regime motore** in funzione delle esigenze idrauliche, consente di ottimizzare la potenza del motore e quindi di garantire la conformità ai requisiti internazionali per quanto riguarda le emissioni inquinanti e un consumo inferiore di carburante.

Principali impieghi dei modelli TJ

- Edilizia
- Pulizia, rivestimenti
- Potatura
- Allestimenti per eventi
- Cantieri navali
- ...



Potatura



Pulizia

Servizi MANITOU



La vicinanza e la disponibilità di cui avete bisogno

Un'organizzazione al vostro servizio. Oltre alla vicinanza geografica, è possibile avvalersi in fase di acquisto e per tutta la durata di vita della piattaforma aerea, della competenza tecnica e dei consigli degli esperti MANITOU. Per consentirvi di lavorare nelle migliori condizioni, MANITOU assicura la massima rapidità nei tempi di consegna dei ricambi per la vostra macchina.





La reattività e la competenza tecnica che ci si aspetta da un partner

Per l'assistenza tecnica delle vostre macchine affidatevi a dei professionisti competenti! Potete acquisire quella tranquillità d'animo che hanno tutti i possessori di macchine MANITOU. Gli esperti MANITOU sono continuamente formati e aggiornati sulle gamme di prodotti e sono sempre disponibili a rispondere alle vostre domande. Con una semplice telefonata, gli interventi di manutenzione vengono eseguiti presso la sede d'esercizio, nei tempi previsti. Scegliendo una fra le nostre soluzioni di manutenzione programmata o di estensione garanzia, è possibile pianificare e ridurre i costi di manutenzione.

Un finanziamento su misura per mantenere le vostre liquidità









Si può programmare l'acquisto della piattaforma aerea con serenità, ricorrendo alle soluzioni di finanziamento MANITOU* ! Le soluzioni disponibili sono semplici e adeguate alle vostre esigenze ed alla vostra stagionalità. Se desiderate investire rapidamente senza penalizzare la vostra liquidità, chiedeteci una soluzione personalizzata.

* Soluzioni Manitou Finance disponibili in alcuni paesi.



“ Posso fare affidamento sulle macchine e sugli esperti MANITOU. ”

100SC

	100 SC
 Altezza di lavoro	9.90 m
Altezza piattaforma	7.90 m
 Capacità	680 kg
Numero di persone (uso int./est.)	4/4
Dimensioni cestello (larghezza x lunghezza)	2.79 x 1.60 m
 1. Larghezza massima	1.75 m
2. Lunghezza massima	3.76 m
3. Altezza	2.59 m
4. Lunghezza massima (cestello esteso)	4.61 m
5. Altezza ripiegata (posizione di trasporto)	1.92 m
6. Altezza libera da terra	0.24 m
7. Interasse	2.29 m
Raggio di sterzata interno	2.11 m
Raggio di sterzata esterno	4.60 m
 Velocità di traslazione	5.6 km/h
Velocità di lavoro	0.5 km/h
Tempi di sollevamento (sollevamento/discesa)	26/33 s
 Pendenza superabile	40 %
 Pneumatici	26 x 12 x 380
Ruote motrici	4
Ruote diretrici	2
 Peso (può variare in funzione delle opzioni e standards del paese)	3701 kg
 Motore	KUBOTA D1105
Potenza	25 cv
Rumorosità ambiente (LWA)	105 dB

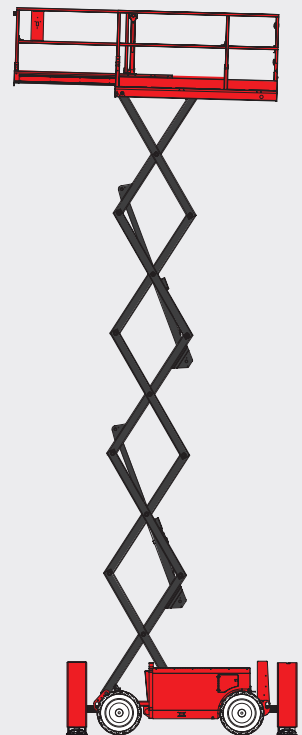
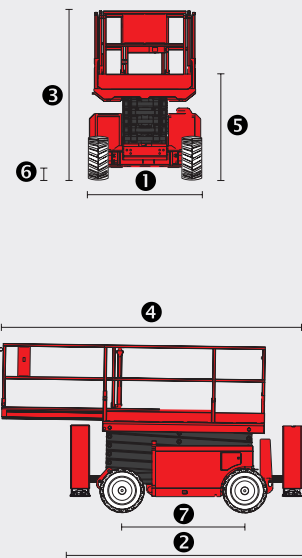









Dotazioni standard

- Assale anteriore oscillante
- Comandi proporzionali
- Stabilizzatori con livellamento automatico
- Piano calpestio antiscivolo
- Porta di accesso alla piattaforma
- Parapetti richiudibili per passaggio porte
- Pulsantiera di comando amovibile
- Allarme sonoro e luminoso di inclinazione e sovraccarico
- Allarme su discesa
- Lampeggiante
- Pneumatici gonfiati con schiuma
- Strumento di aiuto alla diagnostica
- Contaore
- Clacson
- Girofaro
- Allarme sonoro e luminoso di inclinazione e sovraccarico
- Predisposizione 230 V

Opzioni

- Predisposizione aria compressa
- Predisposizione acqua
- Faro di lavoro
- Olio biodegradabile
- Avvisatore sonoro su tutti i movimenti
- Gomme antitraccia
- Rapporto di verifica iniziale prima della messa in servizio
- Dispositivi di protezione individuale

120SC

	120 SC
 Altezza di lavoro	11.96 m
Altezza piattaforma	9.96 m
 Capacità	454 kg
Numero di persone (uso int./est.)	4/2
Dimensioni cestello (larghezza x lunghezza)	2.79 x 1.60 m
 1. Larghezza massima	1.75 m
2. Lunghezza massima	3.76 m
3. Altezza	2.59 m
4. Lunghezza massima (cestello esteso)	4.61 m
5. Altezza ripiegata (posizione di trasporto)	1.92 m
6. Altezza libera da terra	2.11 m
7. Interasse	4.60 m
Raggio di sterzata interno	0.24 m
Raggio di sterzata esterno	2.29 m
 Velocità di traslazione	5.6 km/h
Velocità di lavoro	0.5 km/h
Tempi di sollevamento (sollevamento/discesa)	42/28 s
 Pendenza superabile	35 %
 Pneumatici	26 x 12 x 380
Ruote motrici	4
Ruote diretrici	2
 Peso (può variare in funzione delle opzioni e standards del paese)	3882 kg
 Motore	KUBOTA D1105
Potenza	25 cv
Rumorosità ambiente (LWA)	105 dB

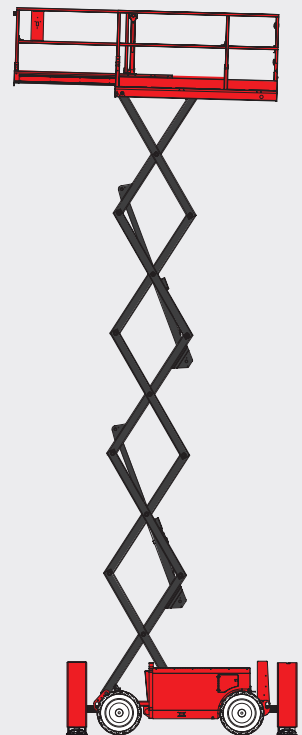
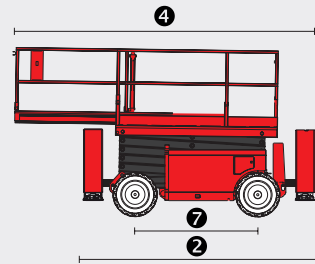
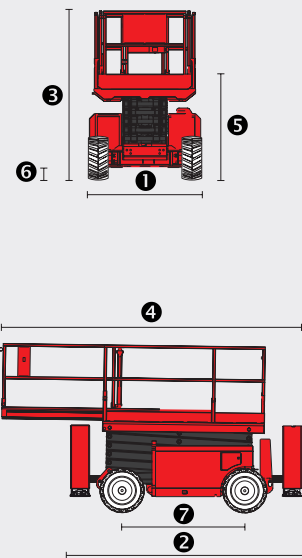

Dotazioni standard

- Assale anteriore oscillante
- Comandi proporzionali
- Stabilizzatori con livellamento automatico
- Piano calpestio antisdrucciolo
- Porta di accesso alla piattaforma
- Parapetti richiudibili per passaggio porte
- Pulsantiera di comando amovibile
- Allarme sonoro e luminoso di inclinazione e sovraccarico
- Allarme su discesa
- Lampeggiante
- Pneumatici gonfiati con schiuma
- Strumento di aiuto alla diagnostica
- Contaore
- Clacson
- Girofaro
- Allarme sonoro e luminoso di inclinazione e sovraccarico
- Predisposizione 230 V

Opzioni

- Predisposizione aria compressa
- Predisposizione acqua
- Faro di lavoro
- Olio biodegradabile
- Avvisatore sonoro su tutti i movimenti
- Gomme antitraccia
- Rapporto di verifica iniziale prima della messa in servizio
- Dispositivi di protezione individuale

140SC

		140 SC	
	Altezza di lavoro	14.20 m	
	Altezza piattaforma	12.20 m	
	Capacità	363 kg	
	Numero di persone (uso int./est.)	3/2	
	Dimensioni cestello (larghezza x lunghezza)	2.79 x 1.60 m	
	1. Larghezza massima	1.75 m	
	2. Lunghezza massima	3.76 m	
	3. Altezza	2.74 m	
	4. Lunghezza massima (cestello esteso)	4.61 m	
	5. Altezza ripiegata (posizione di trasporto)	2.08 m	
	6. Altezza libera da terra	0.24 m	
	7. Interasse	2.29 m	
	Raggio di sterzata interno	2.11 m	
	Raggio di sterzata esterno	4.60 m	
		Velocità di traslazione	5.6 km/h
		Velocità di lavoro	0.5 km/h
Tempi di sollevamento (sollevamento/discesa)		69/46 s	
	Pendenza superabile	35%	
	Pneumatici	26 x 12 x 380	
	Ruote motrici	4	
	Ruote diretrici	2	
	Peso (può variare in funzione delle opzioni e standards del paese)	5039 kg	
	Motore	KUBOTA D1105	
	Potenza	25 cv	
	Rumorosità ambiente (LwA)	105 dB	

Dotazioni standard

Assale anteriore oscillante
Comandi proporzionali
Stabilizzatori con livellamento automatico
Piano calpestio antisdrucchiolo
Porta di accesso alla piattaforma
Parapetti richiudibili per passaggio porte
Pulsantiera di comando amovibile
Allarme sonoro e luminoso di inclinazione e sovraccarico
Allarme su discesa
Lampeggiante
Pneumatici gonfiati con schiuma
Strumento di aiuto alla diagnostica
Contaore
Clacson
Girofaro
Allarme sonoro e luminoso di inclinazione e sovraccarico
Predisposizione 230 V

Opzioni

Predisposizione aria compressa
Predisposizione acqua
Faro di lavoro
Olio biodegradabile
Avvisatore sonoro su tutti i movimenti
Gomme antitraccia
Rapporto di verifica iniziale prima della messa in servizio
Dispositivi di protezione individuale

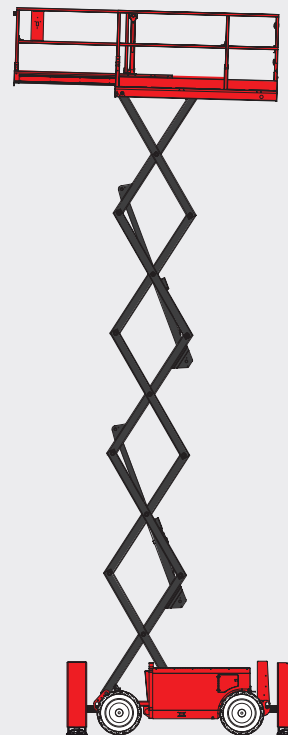
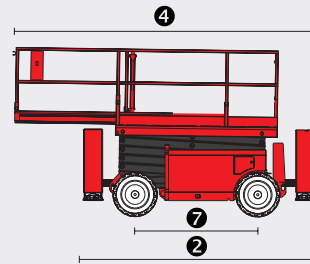
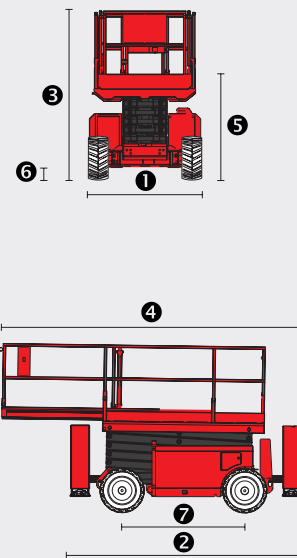

160 ATJ

	160 ATJ
 Altezza di lavoro	16.01 m
Altezza piattaforma	14.01 m
Altezza di snodo articolazione	7.38 m
Sbraccio	8.30 m
 Oscillazione pendolare	+70°/-70°
Rotazione del cestello	+90°/-90°
Rotazione della torretta	350°
 Capacità	230 kg
Numero di persone (uso int./est.)	2/2
Dimensioni cestello (larghezza x lunghezza)	1.80 x 0.80 m
 1. Larghezza massima	2.30 m
2. Lunghezza massima	6.53 m
3. Altezza	2.37 m
4. Lunghezza ripiegata (posizione di trasporto)	4,44 m
5. Altezza ripiegata (posizione di trasporto)	2.61 m
6. Raggio di sterzata interno	1.39 m
7. Raggio di sterzata esterno	3.71 m
8. Raggio di sterzata cestello	5.94 m
9. Altezza libera da terra	35.5 cm
10. Interasse	2.20 m
 Velocità di traslazione	6 km/h
Velocità di lavoro	0.80 km/h
 Pendenza superabile	40 %
Inclinazione laterale ammissibile	5° - 9%
 Pneumatici	16.5"
Ruote motrici	4
Ruote diretrici	4
 Peso (può variare in funzione delle opzioni e standards del paese)	6160 kg
 Motore	KUBOTA V1505-E3B
Potenza	35.1 cv
Rumorosità ambiente (LWA)	101 dB

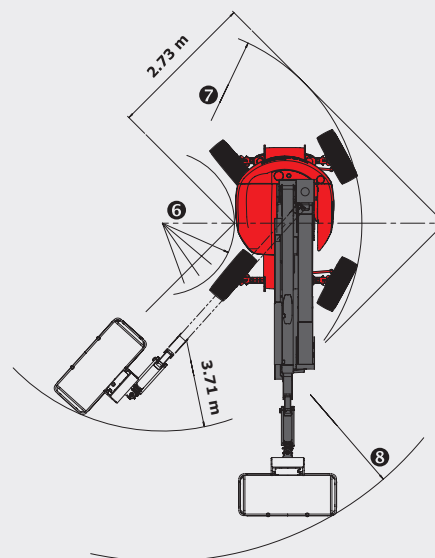
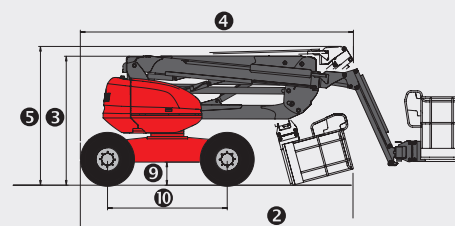
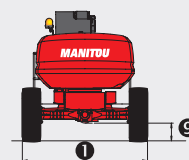
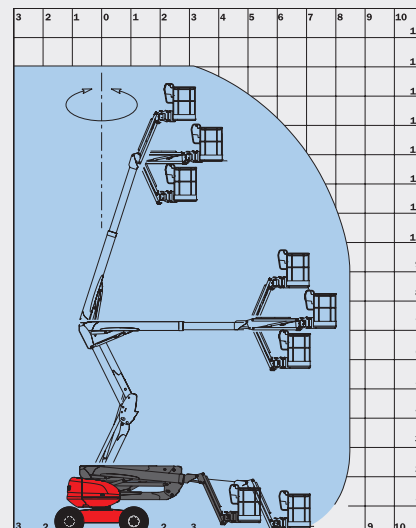

Dotazioni standard

- Comandi proporzionali
- 4 movimenti simultanei
- 4 ruote motrici
- 4 ruote diretrici
- Ruote con sterzata a granchio
- Pneumatici pieni
- Bloccaggio differenziale
- Assale anteriore a slittamento limitato
- Strumento di aiuto alla diagnostica
- Contaore
- Indicatore carburante proporzionale con spia di riserva
- Scomparto porta attrezzi
- Protezione quadro comandi cestello con la possibilità di bloccaggio
- Clacson
- Girofaro
- Allarme sonoro e luminoso di inclinazione e sovraccarico
- Sblocco inclinazione
- Golfari di sollevamento
- Pompa elettrica di soccorso
- Predisposizione 230 V
- Pedale uomo presente

Opzioni

- 2 ruote diretrici
- Assale oscillante
- Rotazione continua
- Generatore a bordo (3,5 KvA)
- Presa elettrica 230 V con differenziale
- Predisposizione acqua
- Faro di lavoro
- Verniciatura speciale
- Olio biodegradabile
- Avvisatore sonoro su tutti i movimenti
- Avvisatore sonoro su traslazione
- Depuratore catalitico
- Kit predisposizione per raffinerie
- Avviamento con codice d'accesso
- Ruote 18"
- Rapporto di verifica iniziale prima della messa in servizio
- Dispositivi di protezione individuale
- Batteria alta capacità

160 ATJ +

	160 ATJ +
 Altezza di lavoro	16.25 m
Altezza piattaforma	14.25 m
Altezza di snodo articolazione	7.00 m
Sbraccio	8.95 m
 Oscillazione pendolare	+70°/-70°
Rotazione del cestello	+90°/-90°
Rotazione della torretta	350°
 Capacità	400 kg
Numero di persone (uso int./est.)	2/2
Dimensioni cestello (larghezza x lunghezza)	2.30 x 0.93 m
 1. Larghezza massima	2.30 m
2. Lunghezza massima	6.93 m
3. Altezza	2.37 m
4. Lunghezza ripiegata (posizione di trasporto)	4.94 m
5. Altezza ripiegata (posizione di trasporto)	2.70 m
6. Raggio di sterzata interno	1.32 m
7. Raggio di sterzata esterno	3.68 m
8. Raggio di sterzata cestello	6.39 m
9. Altezza libera da terra	42.5 cm
10. Interasse	2.20 m
 Velocità di traslazione	6 km/h
Velocità di lavoro	0.80 km/h
 Pendenza superabile	40 %
Inclinazione laterale ammissibile	5° - 9 %
 Pneumatici	18"
Ruote motrici	4
Ruote diretrici	4
 Peso (può variare in funzione delle opzioni e standards del paese)	8100 kg
 Motore	KUBOTA V2403-M
Potenza	45 cv
Rumorosità ambiente (LWA)	101 dB

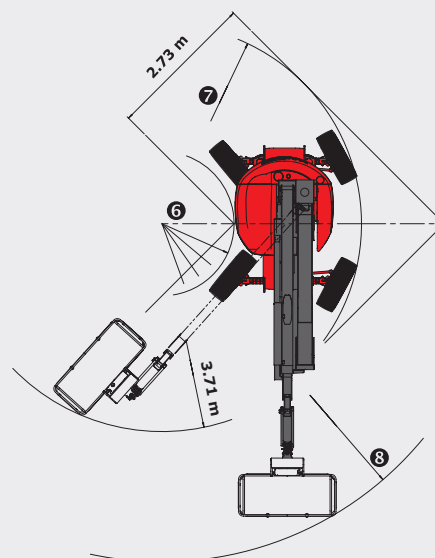
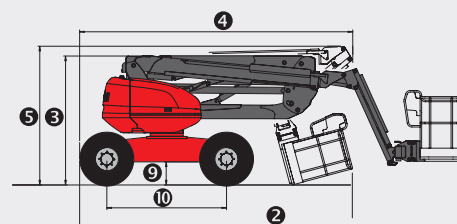
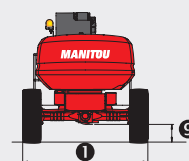
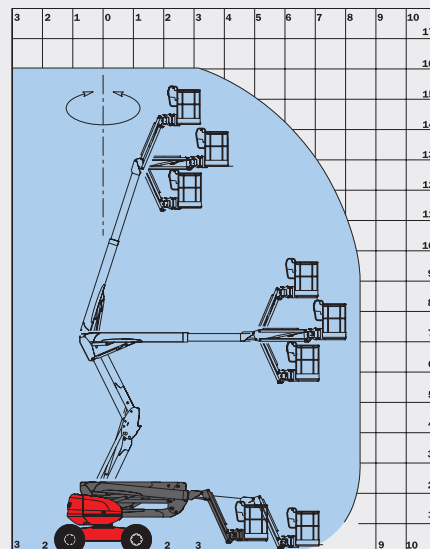

Dotazioni standard
Cestello largo
Comandi proporzionali
4 movimenti simultanei
4 ruote motrici
4 ruote diretrici
Ruote con sterzata a granchio
Pneumatici pieni
Bloccaggio differenziale
Assale anteriore a slittamento limitato
Strumento di aiuto alla diagnostica
Contaore
Indicatore carburante proporzionale con spia di riserva
Scomparto porta attrezzi
Protezione quadro comandi cestello con la possibilità di bloccaggio
Clacson
Girofaro
Allarme sonoro e luminoso di inclinazione e sovraccarico
Sblocco inclinazione
Golfari di sollevamento
Pompa elettrica di soccorso
Predisposizione 230 V
Pedale uomo presente

Opzioni
Assale oscillante
Rotazione continua
Generatore a bordo (3.50 KvA)
Generatore a bordo (5.50 KvA)
Batteria alta capacità
Presse elettrica 230 V con differenziale
Predisposizione aria compressa
Predisposizione acqua
Faro di lavoro
Verniciatura speciale
Olio biodegradabile
Avvisatore sonoro su tutti i movimenti
Avvisatore sonoro su traslazione
Depuratore catalitico
Kit predisposizione per raffinerie
Avviamento con codice d'accesso
Ruote 20"
Gomme antistrada
Rapporto di verifica iniziale prima della messa in servizio
Dispositivi di protezione individuale
Batteria alta capacità

La presente pubblicazione descrive le versioni e le possibilità di configurazione dei prodotti MANITOU che possono presentare differenze di dotazione. Le attrezzature illustrate in questo opuscolo possono essere di serie, a richiesta o non disponibili, secondo le versioni. MANITOU si riserva il diritto di modificare in qualsiasi momento e senza preavviso le specifiche descritte e illustrate. Le specifiche riportate non sono impegnative. Per maggiori informazioni, si prega di mettersi in contatto con il concessionario MANITOU. Documento non contrattuale. La presentazione dei prodotti non è impegnativa. Elenco specifiche non esauriente. I loghi e la grafica dell'impresa sono di proprietà della MANITOU e non possono essere usati senza la preventiva autorizzazione. Tutti i diritti sono riservati. Le foto e gli schemi contenuti nel presente opuscolo sono forniti per la consultazione e a titolo indicativo.

MANITOU BF SA - Capitale sociale: 39 547 624 euro - 857 802 508 RCS Nantes



180 ATJ

		180 ATJ
	Altezza di lavoro	17.65 m
	Altezza piattaforma	15.65 m
	Altezza di snodo articolazione	7.15 m
	Sbraccio	10.60 m
	Oscillazione pendolare	+70°/-70°
	Rotazione del cestello	+90°/-90°
	Rotazione della torretta	350°
	Capacità	230 kg
	Numero di persone (uso int./est.)	2/2
	Dimensioni cestello (larghezza x lunghezza)	1.80 x 0.80 m
	1. Larghezza massima	2.30 m
	2. Lunghezza massima	7.77 m
	3. Altezza	2.37 m
	4. Lunghezza ripiegata (posizione di trasporto)	5.77 m
	5. Altezza ripiegata (posizione di trasporto)	2.53 m
	6. Raggio di sterzata interno	1.32 m
	7. Raggio di sterzata esterno	3.66 m
	8. Raggio di sterzata cestello	6.87 m
	9. Altezza libera da terra	42.5 cm
	10. Interasse	2.20 m
	Velocità di traslazione	6 km/h
	Velocità di lavoro	0.80 km/h
	Pendenza superabile	40 %
	Inclinazione laterale ammissibile	5° - 9 %
	Pneumatici	18"
	Ruote motrici	4
	Ruote diretrici	4
	Peso	8090 kg
	(può variare in funzione delle opzioni e standards del paese)	
	Motore	KUBOTA V2403-M
	Potenza	45 cv
	Rumorosità ambiente (LWA)	101 dB

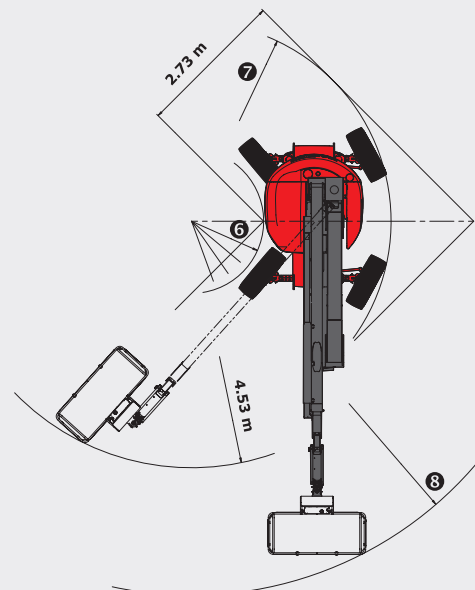
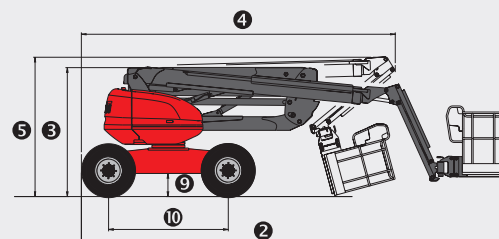
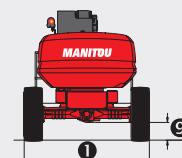
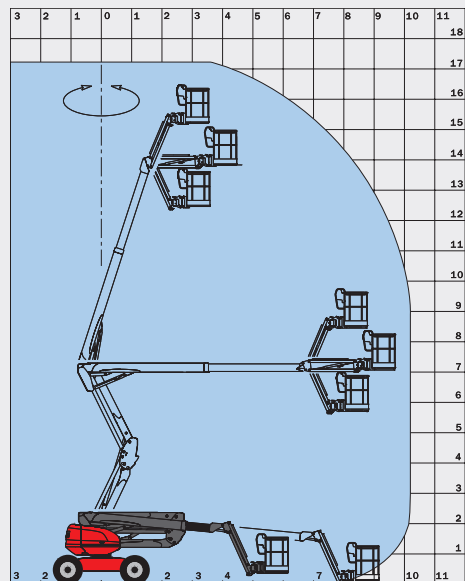

Dotazioni standard

- Comandi proporzionali
- 4 movimenti simultanei
- 4 ruote motrici
- 4 ruote diretrici
- Ruote con sterzata a granchio
- Pneumatici gonfiati con schiuma
- Bloccaggio differenziale
- Assale anteriore a slittamento limitato
- Strumento di aiuto alla diagnostica
- Contaore
- Indicatore carburante proporzionale con spia di riserva
- Scomparto porta attrezzi
- Protezione quadro comandi cestello con la possibilità di bloccaggio
- Clacson
- Girofaro
- Allarme sonoro e luminoso di inclinazione e sovraccarico
- Sblocco inclinazione
- Golfari di sollevamento
- Pompa elettrica di soccorso
- Predisposizione 230 V
- Pedale uomo presente

Opzioni

- Assale oscillante
- Rotazione continua
- Cestello largo (2.10 x 0.80 m) con ruote 20"
- Generatore a bordo (3.50 KvA)
- Presa elettrica 230 V con differenziale
- Predisposizione aria compressa
- Predisposizione acqua
- Faro di lavoro
- Verniciatura speciale
- Olio biodegradabile
- Avvisatore sonoro su tutti i movimenti
- Avvisatore sonoro su traslazione
- Depuratore catalitico
- Kit predisposizione per raffinerie
- Avviamento con codice d'accesso
- Ruote 20"
- Gomme antistrada
- Rapporto di verifica iniziale prima della messa in servizio
- Dispositivi di protezione individuale
- Batteria alta capacità

La presente pubblicazione descrive le versioni e le possibilità di configurazione dei prodotti MANITOU che possono presentare differenze di dotazione. Le attrezzature illustrate in questo opuscolo possono essere di serie, a richiesta o non disponibili, secondo le versioni. MANITOU si riserva il diritto di modificare in qualsiasi momento e senza preavviso le specifiche descritte e illustrate. Le specifiche riportate non sono impegnative. Per maggiori informazioni, si prega di mettersi in contatto con il concessionario MANITOU. Documento non contrattuale. La presentazione dei prodotti non è impegnativa. Elenco specifiche non esauriente. I loghi e la grafica dell'impresa sono di proprietà della MANITOU e non possono essere usati senza la preventiva autorizzazione. Tutti i diritti sono riservati. Le foto e gli schemi contenuti nel presente opuscolo sono forniti per la consultazione e a titolo indicativo.

MANITOU BF SA - Capitale sociale: 39 547 624 euro - 857 802 508 RCS Nantes



200 ATJ

		200 ATJ
	Altezza di lavoro	20.00 m
	Altezza piattaforma	18.00 m
	Altezza di snodo articolazione	8.00 m
	Sbraccio	12.00 m
	Oscillazione pendolare	+70°/-70°
	Rotazione del cestello	+90°/-90°
	Rotazione della torretta	355°
	Capacità	230 kg
	Numero di persone (uso int./est.)	2/2
	Dimensioni cestello (larghezza x lunghezza)	2.10 x 0.80 m
	1. Larghezza massima	2.40 m
	2. Lunghezza massima	8.50 m
	3. Altezza	2.70 m
	4. Lunghezza ripiegata (posizione di trasporto)	6.30 m
	5. Altezza ripiegata (posizione di trasporto)	3.15 m
	6. Raggio di sterzata interno	1.30 m
	7. Raggio di sterzata esterno	3.95 m
	8. Raggio di sterzata cestello	7.45 m
	9. Altezza libera da terra	43 cm
	10. Interasse	2.40 m
	Velocità di traslazione	4.70 km/h
	Velocità di lavoro	0.80 km/h
	Pendenza superabile	40 %
	Inclinazione laterale ammissibile	5° - 9 %
	Pneumatici	20"
	Ruote motrici	4
	Ruote direttrici	4
	Peso	10000 kg
	(può variare in funzione delle opzioni e standards del paese)	
	Motore	KUBOTA V2403-M
	Potenza	45 cv
	Rumorosità ambiente (LwA)	101 dB

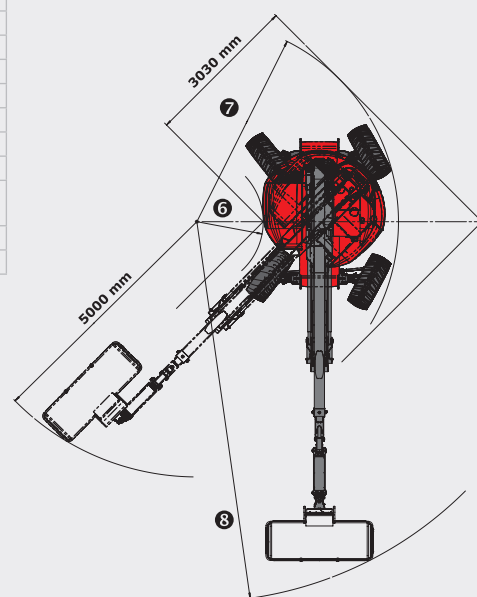
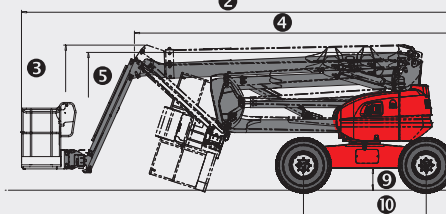
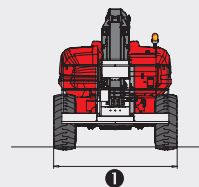
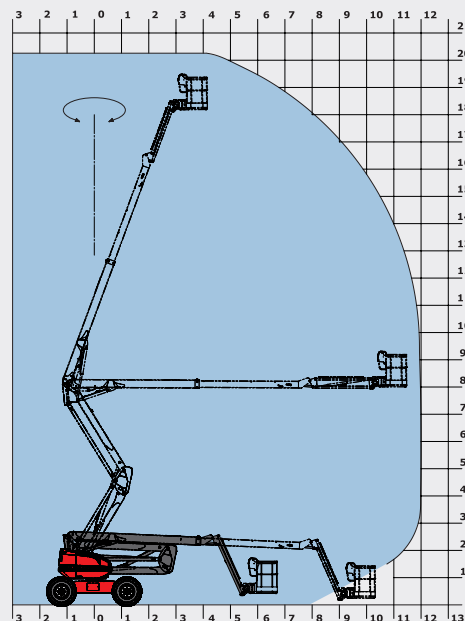

Dotazioni standard

- Comandi proporzionali
- 4 movimenti simultanei
- 4 ruote motrici
- 4 ruote direttrici
- Ruote con sterzata a granchio
- Pneumatici gonfiati con schiuma
- Bloccaggio differenziale
- Assale anteriore a slittamento limitato
- Strumento di aiuto alla diagnostica
- Contaore
- Indicatore carburante proporzionale con spia di riserva
- Scomparto porta attrezzi
- Protezione quadro comandi cestello con la possibilità di bloccaggio
- Clacson
- Giofaro
- Allarme sonoro e luminoso di inclinazione e sovraccarico
- Sblocco inclinazione
- Golfari di sollevamento
- Pompa elettrica di soccorso
- Predisposizione 230 V
- Pedale uomo presente

Opzioni

- Assale oscillante
- Rotazione continua
- Generatore a bordo (3.50 KvA)
- Generatore a bordo (5 KvA)
- Presse elettrica 230 V con differenziale
- Predisposizione aria compressa
- Predisposizione acqua
- Faro di lavoro
- Verniciatura speciale
- Olio biodegradabile
- Avvisatore sonoro su tutti i movimenti
- Avvisatore sonoro su traslazione
- Depuratore catalitico
- Kit predisposizione per raffinerie
- Avviamento con codice d'accesso
- Rapporto di verifica iniziale prima della messa in servizio
- Dispositivi di protezione individuale
- Batteria alta capacità

La presente pubblicazione descrive le versioni e le possibilità di configurazione dei prodotti MANITOU che possono presentare differenze di dotazione. Le attrezzature illustrate in questo opuscolo possono essere di serie, a richiesta o non disponibili, secondo le versioni. MANITOU si riserva il diritto di modificare in qualsiasi momento e senza preavviso le specifiche descritte e illustrate. Le specifiche riportate non sono impegnative. Per maggiori informazioni, si prega di mettersi in contatto con il concessionario MANITOU. Documento non contrattuale. La presentazione dei prodotti non è impegnativa. Elenco specifiche non esauriente. I loghi e la grafica dell'impresa sono di proprietà della MANITOU e non possono essere usati senza la preventiva autorizzazione. Tutti i diritti sono riservati. Le foto e gli schemi contenuti nel presente opuscolo sono forniti per la consultazione e a titolo indicativo.

MANITOU BF SA - Capitale sociale: 39 547 624 euro - 857 802 508 RCS Nantes



280 TJ

		280 TJ
	Altezza di lavoro	27.75 m
	Altezza piattaforma	25.75 m
	Sbraccio	21.45 m
	Oscillazione pendolare	+70°/-70°
	Rotazione del cestello	+90°/-90°
	Rotazione della torretta	continua
	Capacità	350 kg (3 pers.) 240 kg (2 pers.)
	Dimensioni cestello (larghezza x lunghezza)	2.30 x 0.90 m
	1. Larghezza massima	2.43 m
	2. Lunghezza massima	11.35 m
	3. Altezza	2.75 m
	4. Lunghezza ripiegata (posizione di trasporto)	8.04 m
	5. Altezza ripiegata (posizione di trasporto)	2.72 m
	6. Raggio di sterzata interno	2.00 m
	7. Raggio di sterzata esterno	4.33 m
	8. Raggio di sterzata cestello	9.75 m
	9. Altezza libera da terra	43 cm
	10. Interasse	2.80 m
	Velocità di traslazione	4.70 km/h
	Velocità di lavoro	0.80 km/h
	Pendenza superabile	40 %
	Inclinazione laterale ammissibile	4°
	Pneumatici	385/45-28
	Ruote motrici	4
	Ruote direttrici	4
	Peso (può variare in funzione delle opzioni e standards del paese)	16500 kg
	Motore	KUBOTA V2403-M
	Potenza	45 cv
	Rumorosità ambiente (LWA)	105 dB

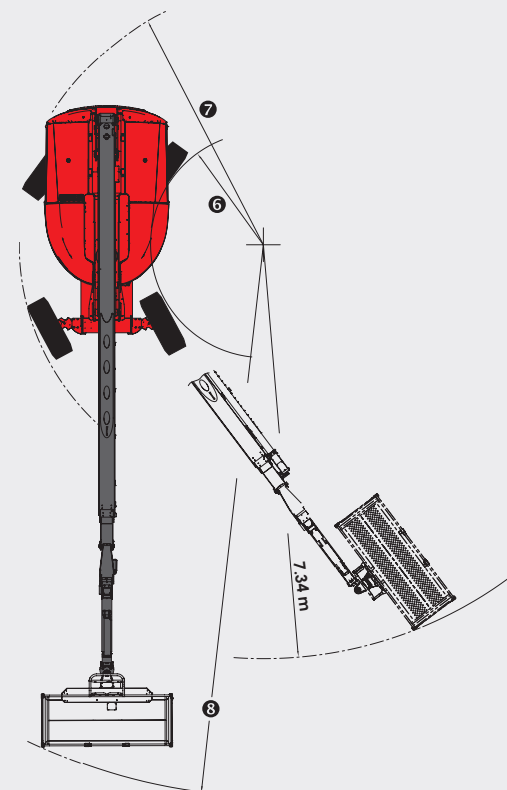
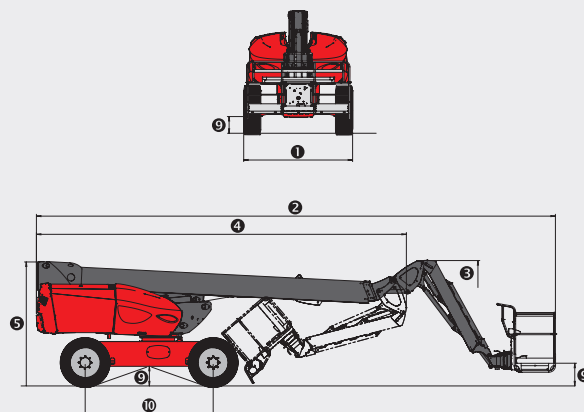
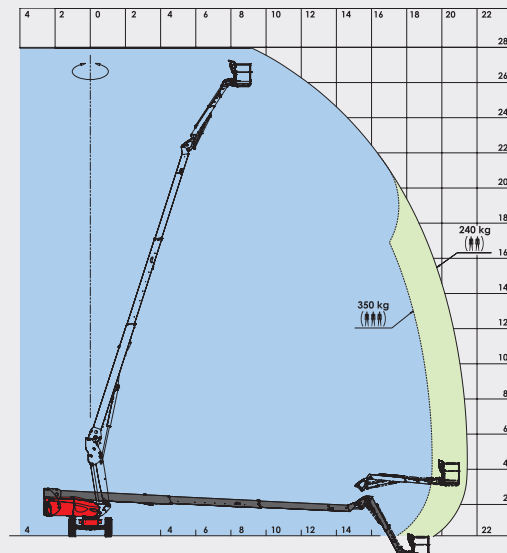

Dotazioni standard

- Pendolare telescopico
- Assale anteriore oscillante
- Rotazione continua
- Cestello largo
- Comandi proporzionali
- 4 movimenti simultanei
- 4 ruote motrici
- 4 ruote direttrici
- Ruote con sterzata a granchio
- Movimenti X/Y (orizzontali, verticali)
- Pneumatici gonfiati con schiuma
- Bloccaggio differenziale
- Assale anteriore a slittamento limitato
- Strumento di aiuto alla diagnostica
- Contaore
- Indicatore carburante proporzionale con spia di riserva
- Scomparto porta attrezzi
- Protezione quadro comandi cestello con la possibilità di bloccaggio
- Clacson
- Girofaro
- Allarme sonoro e luminoso di inclinazione e sovraccarico
- Sblocco inclinazione
- Golfari di sollevamento
- Pompa elettrica di soccorso
- Predisposizione 230 V
- Pedale uomo presente

Opzioni

- Generatore a bordo (5 kVA)
- Presse elettrica 230 V con differenziale
- Predisposizione aria compressa
- Predisposizione acqua
- Faro di lavoro
- Verniciatura speciale
- Olio biodegradabile
- Avvisatore sonoro su tutti i movimenti
- Avvisatore sonoro su traslazione
- Depuratore catalitico
- Kit predisposizione per raffinerie
- Avviamento con codice d'accesso
- Rapporto di verifica iniziale prima della messa in servizio
- Dispositivi di protezione individuale

La presente pubblicazione descrive le versioni e le possibilità di configurazione dei prodotti MANITOU che possono presentare differenze di dotazione. Le attrezzature illustrate in questo opuscolo possono essere di serie, a richiesta o non disponibili, secondo le versioni. MANITOU si riserva il diritto di modificare in qualsiasi momento e senza preavviso le specifiche descritte e illustrate. Le specifiche riportate non sono impegnative. Per maggiori informazioni, si prega di mettersi in contatto con il concessionario MANITOU. Documento non contrattuale. La presentazione dei prodotti non è impegnativa. Elenco specifiche non esauriente. I loghi e la grafica dell'impresa sono di proprietà della MANITOU e non possono essere usati senza la preventiva autorizzazione. Tutti i diritti sono riservati. Le foto e gli schemi contenuti nel presente opuscolo sono forniti per la consultazione e a titolo indicativo.

MANITOU BF SA - Capitale sociale: 39 547 624 euro - 857 802 508 RCS Nantes



Il vostro concessionario **MANITOU**:



 **MANITOU**

MANITOU ITALIA S.r.l.
Via Cristoforo Colombo 2 Loc. Cavazzona - 41013 CASTELFRANCO EMILIA (MO)
Tel 059.95.98.11 - Fax 059.95.98.65
www.it.manitou.com